

EFFE SOLUTIONS
AND NEW
TECHNOLOGIES
FOR HAMMAMS

STEAM

effe

PERFECT WELLNESS

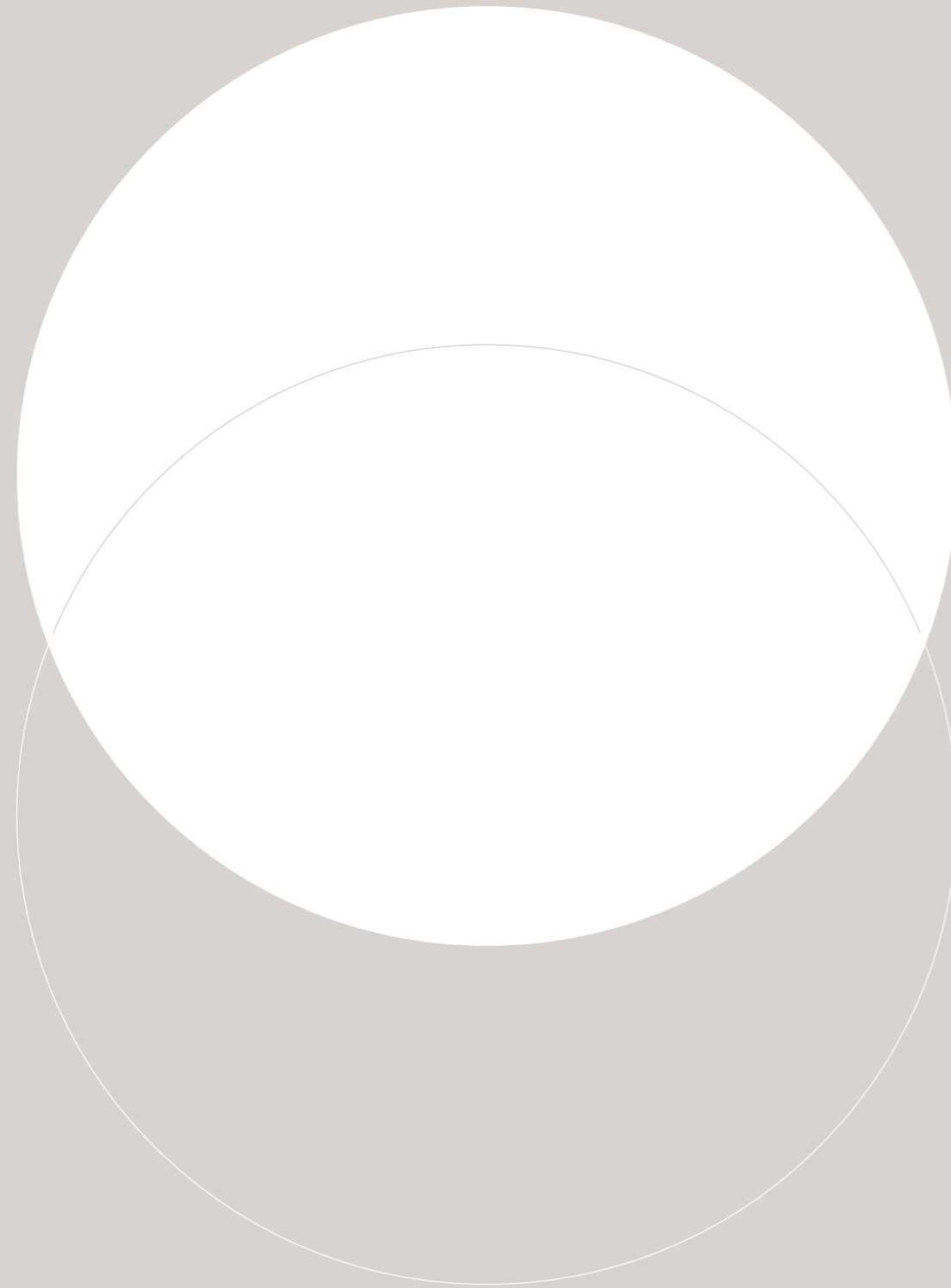

Dampfgeneratoren von Effe	4
Interner / externer Dampfgenerator	6
Smart news	10
Best Technology	12
Know-how & features	14

Dampfgeneratoren:

Nuvola	18
Nuvola Smart Power	22
Easystem Smart	28
Aquasteam Smart	32
Touch&Steam	36

Türen und Verglasungen	42
Verwandeln Sie Ihre Dusche in ein Hamam	52
Utility: Vorbereitung des Hamam-Raums	56
Grundlegende Elemente für ein hochwertiges Hamam	60

Générateurs de vapeur Effe	
Générateur de vapeur interne/externe	
Smart news	
Best Technology	
Know-how & funzionalità	

Générateurs de vapeur:

Nuvola	
Nuvola Smart Power	
Easystem Smart	
Aquasteam Smart	
Touch&Steam	

Portes et cloisons vitrées	
Transformez votre douche en hammam	
Équipements : préparation de la pièce hammam	
Éléments de base pour un hammam de qualité	

Seit über 30 Jahren
entwickelt und fertigt
Effe Saunen und
türkische Dampfbäder
mit modernster
Technologie

Depuis plus de 30 ans,
Effe conçoit et
produit des saunas
et des bains turcs avec
des technologies
d'avant-garde

WÄRME CHALEUR 35°C > 48°C

FEUCHTIGKEIT HUMIDITÉ 90% > 100%

Effe steht im Mittelpunkt einer Geschichte, die bei der Tradition beginnt und bis in die hoch innovative Zukunft reicht. Die Geschichte ist die des Wohlbefindens. Sie berichtet von antiken Riten, wie der Sauna und dem türkischen Dampfbad, die heute dank fortschrittlicher Technologie und edlem Design einen modernen Look annehmen. Hinter dieser Entwicklung steht ein Unternehmen, das sich seit 1987 allein dieser Branche widmet und stolz eine gänzlich italienische Produktion von türkischen Dampfbädern und Saunen – von der Planung bis zur Fertigung – anbietet.

Aufbauend auf dieser Philosophie wurde Effe verdienterweise zum Leader in diesem Bereich und gewann das Vertrauen der Kunden aus aller Welt. Eine unserer Stärken ist die Vortrefflichkeit der technologischen Lösungen stets von höchstem Niveau, die langlebige und zertifizierte Qualitätsprodukte mit einem reduzierten Wartungsaufwand und Energieeinsparungen garantieren.

Neben dem Streben nach hohen Leistungen und Funktionalität weiß Effe um die Verwandtschaft zwischen Wohlbefinden und schönem Design, dem es folglich die gleiche Aufmerksamkeit widmet. Die Saunen und türkischen Dampfbäder überzeugen durch das klarlinige Design und die oft weiträumigen Verglasungen, die sie in elegante Einrichtungselemente verwandeln. Die Materialien sind umweltfreundlich – es werden keine Kunststoffe verwendet – und die Hölzer sind erster Wahl und stammen nicht aus der Abholzung oder von aussterbenden Baumarten. Das einzigartige Know-how von Effe kommt in akkuraten Lösungen nach Maß zum Ausdruck.

Effe est au centre d'une histoire qui a ses origines dans la tradition et qui arrive dans un avenir plus innovant. L'histoire est celle du bien-être, de rites anciens comme le sauna et le bain turc qui, aujourd'hui, revêt un style contemporain grâce à des technologies avancées et un design raffiné. Derrière cette évolution, il y a une entreprise qui, depuis 1987, a consacré son activité uniquement à ce secteur, fière d'offrir une production de bains turcs et de saunas entièrement italienne, de la conception à la production.

Avec cette philosophie, Effe est devenue à juste titre leader dans son secteur, en gagnant la confiance de ses clients dans le monde entier. Un atout est donné de l'excellence des solutions technologiques, toujours à l'avant-garde qui garantissent des produits de qualité certifiée, de longue durée, avec un entretien extrêmement réduit et assurant une économie d'énergie.

En plus de rechercher des fonctionnalités et des performances élevées, Effe sait parfaitement que bien-être rime avec « bel être » et accorde de fait la même attention à l'esthétique. Les saunas et les bains turcs sont dessinés avec des lignes nettes, tracées par des designers illustres, souvent avec de grandes ouvertures vitrées qu'ils les transforment en des objets d'ameublement élégants. Les matériaux sont écocompatibles, aucune matière plastique n'est utilisée, les types de bois sont de premier choix et ne proviennent pas de la déforestation ni d'arbres en voie de disparition. Le savoir-faire extraordinaire d'Effe se traduit en des solutions précises sur mesure.

INTERNER DAMPFGENERATOR

GÉNÉRATEUR DE VAPEUR INTERNE

Sehr kompakte Dampfgeneratoren im eleganten Design und mit rückbeleuchteten Touch-Bedienpaneels, die als sichtbares Element im Hamam installiert werden.

Générateurs très compacts et au design élégant, dotés de commandes tactiles rétro-illuminées, conçus pour une application apparente à l'intérieur de la pièce hammam.

→ P. 28

EASYTEAM SMART

Hamam size max:
4,5 m³

MODELL MODÈLE	VOLUMEN CUBAGE (M ³)	LEISTUNG PUISSANCE (KW)
30	0 - 3,5	3,0
45	3,5 - 4,5	4,5

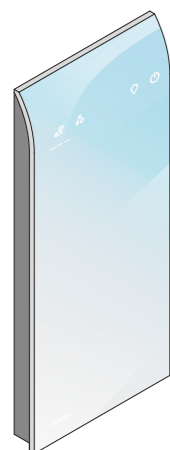

→ P. 32

AQUASTEAM SMART

Hamam size max:
4,5 m³

MODELL MODÈLE	VOLUMEN CUBAGE (M ³)	LEISTUNG PUISSANCE (KW)
30	0 - 3,5	3,0
45	3,5 - 4,5	4,5

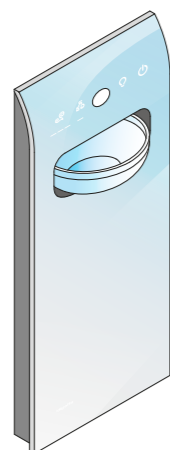

→ P. 36

TOUCH&STEAM

Hamam size max:
9,2 m³

MODELL MODÈLE	VOLUMEN CUBAGE (M ³)	LEISTUNG PUISSANCE (KW)
30	0 - 3,5	3,0
45	3,5 - 4,5	4,5
60	4,5 - 6,2	6,0
90	6,2 - 9,2	9,0



EXTERNER DAMPFGENERATOR

GÉNÉRATEUR DE VAPEUR EXTERNE

Dampfgeneratoren, die außerhalb des Hamams in einem dafür vorgesehenen Raum installiert werden. Die Ansteuerung der Funktionen erfolgt über das separate Bedienpaneel.

Générateurs conçus pour être placés à l'extérieur du hammam, dans une pièce de service. Les fonctions sont gérées à travers un tableau de commande à part.

→ P. 18

NUVOLA

Hamam size max:
9,2 m³

MODELL MODÈLE	VOLUMEN CUBAGE (M ³)	LEISTUNG PUISSANCE (KW)
25	0 - 2,5	2,5
30	2,5 - 3,5	3,0
45	3,5 - 4,5	4,5
55	4,5 - 5,5	5,5
70	5,5 - 7,2	7,0
90	7,2 - 9,2	9,0

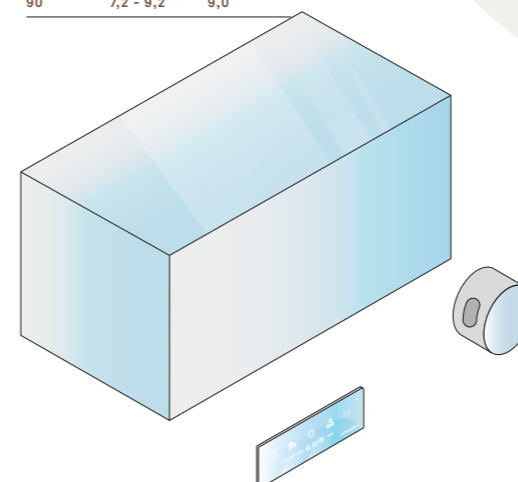

NUVOLA SMART POWER

Hamam size max:
90 m³ +

MODELL MODÈLE	VOLUMEN CUBAGE (M ³)	LEISTUNG PUISSANCE (KW)
25	0 - 2,5	2,5
30	2,5 - 3,5	3,0
45	3,5 - 4,5	4,5
55	4,5 - 5,5	5,5
70	5,5 - 7,2	7,0
90	7,2 - 9,2	9,0
110	9,2 - 12,0	11,0
140	12,0 - 15,0	14,0
180	15,0 - 25,0	18,0
250	25,0 - 35,0	25,0
360	35,0 - 50,0	36,0

→ P. 22

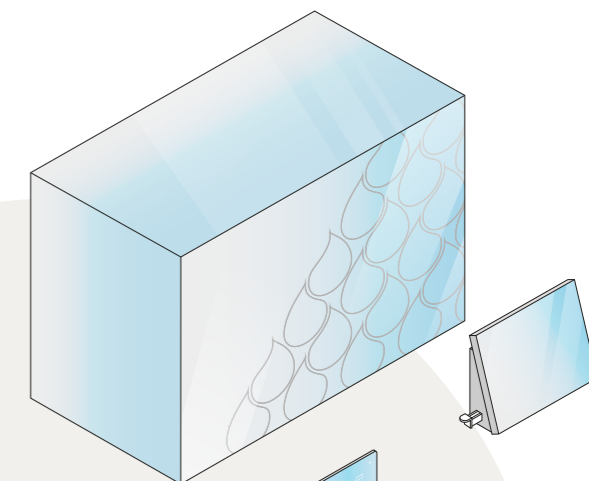

INTERNER DAMPFGENERATOR

GÉNÉRATEUR DE VAPEUR INTERNE

ELEGANZ

Die Dampfgeneratoren von Effe sind kompakt und elegant – durch das rationale Design eignen sie sich für jedes Ambiente.

ÉLÉGANCE

Les générateurs de vapeur Effe sont compacts et élégants : grâce à leur design rationnel, ils sont applicables dans n'importe quelle pièce.

Touch-Bedienpaneel
Tableau de commande tactile

Eingebauter Generator
Générateur à encastrer

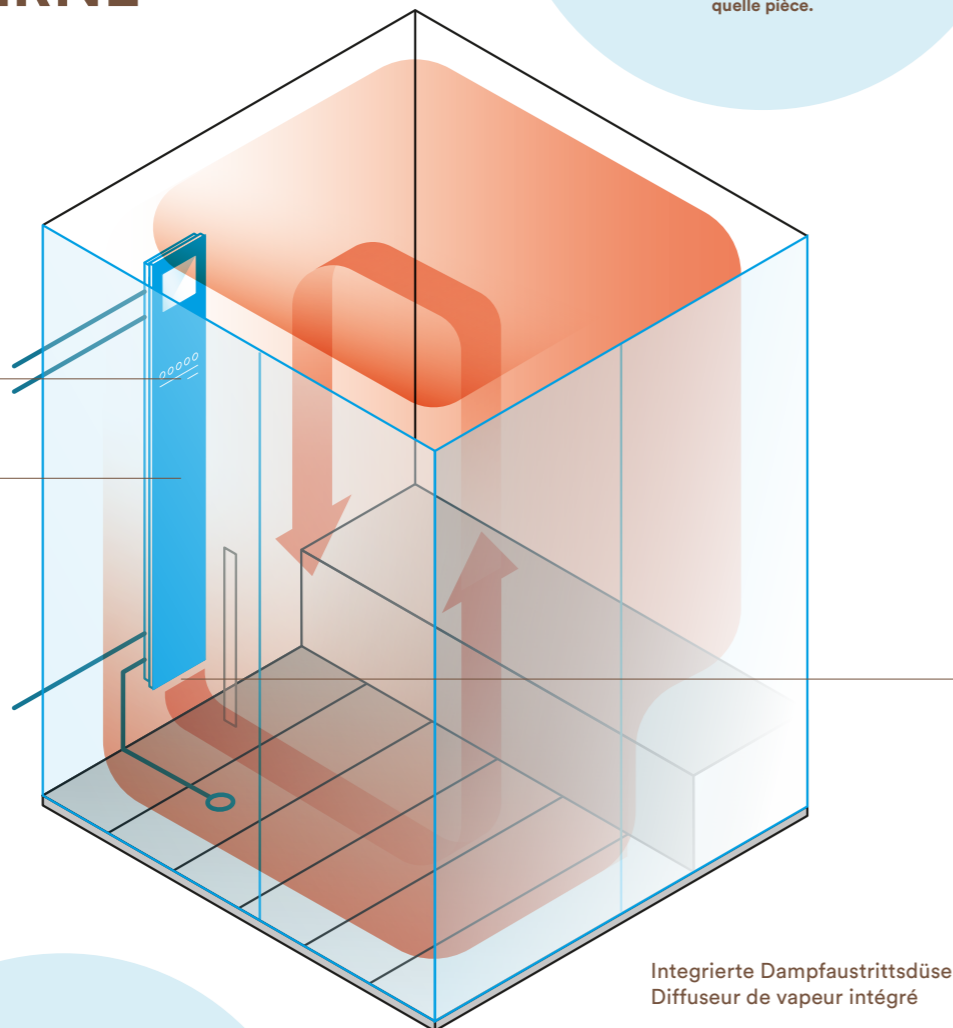
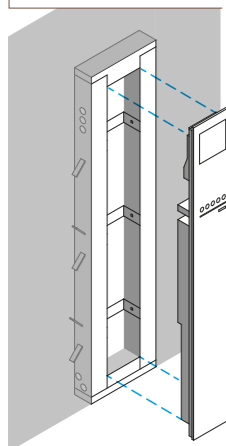

Integrierte Dampfaustrittsdüse
Diffuseur de vapeur intégré

LEICHTE INSTALLATION

Effe liefert ein perfekt organisiertes Einbaugeschütz, das einen schnellen Anschluss an die Leitungen und das Stromnetz garantiert.

FACILITÉ D'INSTALLATION

Effe fournit un boîtier d'encastrement parfaitement organisé, pour un branchement rapide aux tuyaux et au réseau électrique.

EXTERNER DAMPFGENERATOR

GÉNÉRATEUR DE VAPEUR EXTERNE

Externer Dampfgenerator
Générateur de vapeur externe

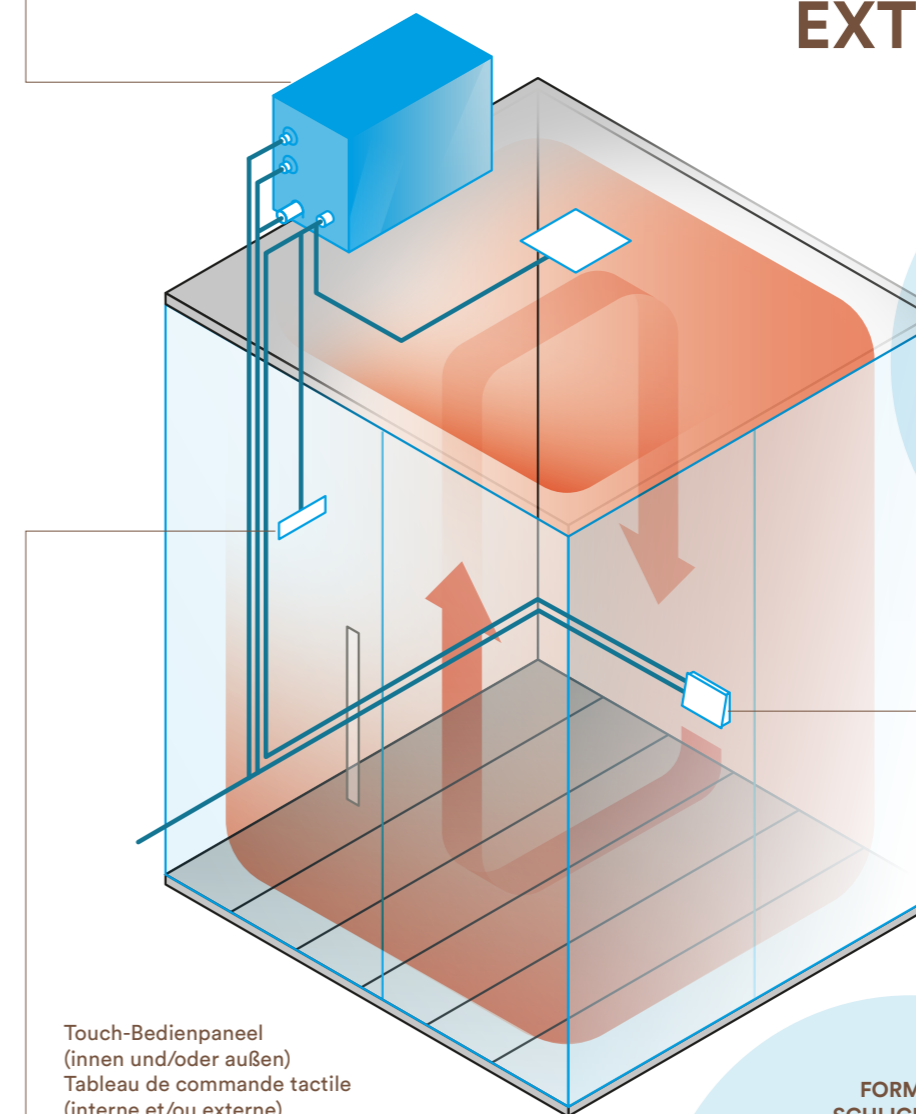

Touch-Bedienpaneel
(innen und/oder außen)
Tableau de commande tactile
(interne et/ou externe)

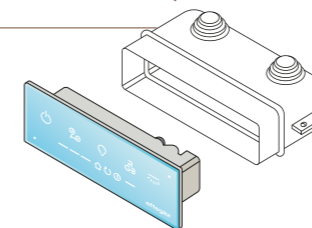

LEISTUNG

Der außenseitige Dampfgenerator Nuvola ist für höhere Leistungen konzipiert und kann folglich für sehr große Räume eingesetzt werden.

PUISSANCE

Le générateur de vapeur externe Nuvola permet l'utilisation de puissances plus élevées et donc l'emploi dans des espaces très amples.

Dampfaustrittsdüse
Diffuseur de vapeur

FORMALE SCHLICHTHEIT

Der außenseitige Generator kann in einem versteckten Raum installiert werden und bietet somit der Gestaltung absolute Freiheit.

NETTETÉ FORMELLE

Le générateur externe peut être installé dans une pièce cachée, ce qui laisse une liberté totale pour le design du hammam.

BEST STEAM EXPERIENCE

BY
effe

8

Die Reinigungszyklen der Kessel von Effe beseitigen alle Verunreinigungen und sorgen so für einen reinen, leichten und gesunden Wasserdampf zum Atmen.

Les cycles de lavage des chaudières Effe éliminent toutes les impuretés de l'eau, générant une vapeur pure, légère et saine à respirer.



PERFECT STEAM,
PURE
BREATHING

Nur ein reiner Dampf schenkt eine wohlige Wahrnehmung auf unserem Körper: Die Haut nimmt den heißen Dampf auf, wird damit weicher und regeneriert sich.

Seule une vapeur pure confère une belle perception de contact sur notre corps : la peau absorbe la vapeur d'eau chaude, en s'adoucissant et se régénérant.



ENCHANTING
BODY

360°
WARM
WELLBEING

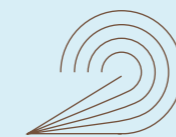

Dichter, reiner und gleichmäßig heißer Dampf: So wird das Hamam-Ritual zu einem einzigartigen und unvergesslichen Erlebnis. Nur Effe gewährleistet einen dauerhaft perfekten Dampf, der auf hochentwickelten Technologien und einer jahrelangen Erfahrung aufbaut.

Une vapeur dense, pure et uniforme dans la chaleur : c'est ainsi que le rituel du Hamam devient une expérience unique et inoubliable. Seul Effe est en mesure de garantir une vapeur parfaite dans le temps, grâce à des technologies sophistiquées développées en interne au fil des années d'expérience.

EXCLUSIVE
TECHNOLOGY
BY EFFE

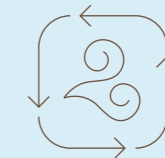

Die exklusive Power Steam-Funktion, mit der alle Dampfgeneratoren von Effe ausgestattet sind, sorgt für eine korrekte Dampfzirkulation und somit für eine gleichmäßige Temperaturverteilung im ganzen Hamam.

La fonction exclusive Power Steam, de série sur tous les générateurs de vapeur Effe, garantit la circulation correcte de la vapeur et donc la distribution uniforme de la température dans toute la pièce hammam.

9

SMART NEWS

DIE NEUEN SMART-MODELLE DER DAMPFGENERATOREN VON EFFE BIETEN HERVORRAGENDE LEISTUNGEN HINSICHTLICH DESIGN, TECHNOLOGIE UND UMWELTSCHUTZ.

LES NOUVEAUX MODÈLES SMART DE GÉNÉRATEURS DE VAPEUR EFFE OFFRENT LES MEILLEURES PERFORMANCES EN MATIÈRE DE CONCEPTION, DE TECHNOLOGIE ET DE PROTECTION DE L'ENVIRONNEMENT.

1

ENERGIEEINSPARUNG
ÉCONOMIE
D'ÉNERGIE

Temperatursonden regeln die Dampfausgabe und garantieren damit in jedem Moment maximalen Komfort.

Les sondes de contrôle de la température régulent la diffusion de la vapeur pour un confort optimal à tout moment.

Zeitlich gleichmäßige Verteilung der Ein/Aus-Phasen der Heizstäbe.

Distribution uniforme dans le temps des cycles d'allumage et d'extinction des thermorésistances.

2

**LEICHTE
INSTALLATION**
FACILITÉ
D'INSTALLATION

Einbaugeschäuse für eine leichtere Installation.

Boîtier d'encastrement conçu pour faciliter le processus d'installation.

Alle innenseitig installierten Generatoren sind mit einem speziellen oberen Tropfschutz-Gehäuse ausgestattet.

Dans tous les générateurs internes, un carter supérieur spécifique garantit l'anti-égouttement.

Perfekte Dichtigkeit des Einbaugeschäuses und der innenseitigen Generatoren.

Boîtier d'encastrement et générateurs internes parfaitement étanches.

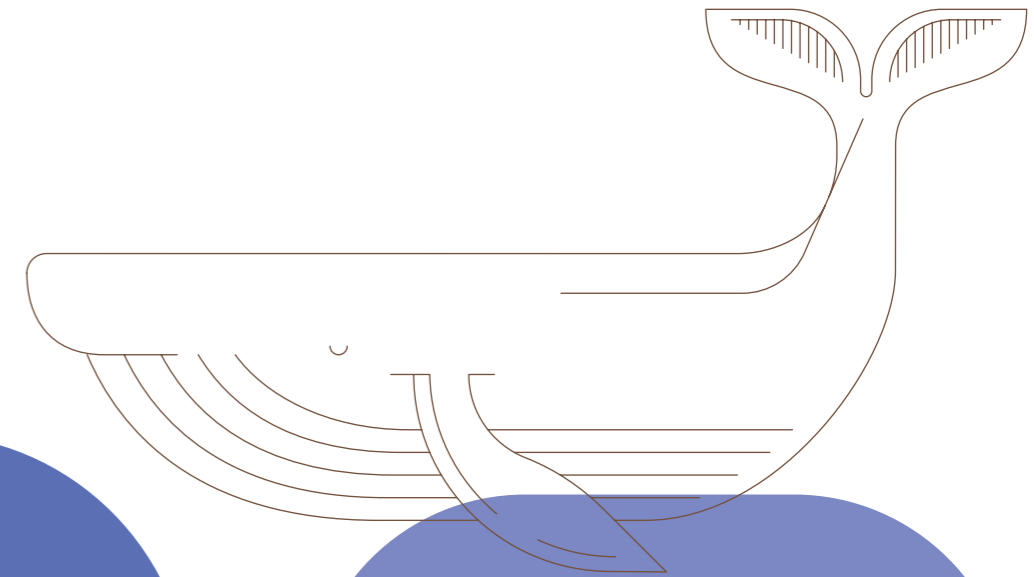

**INTELLIGENTE
ENTKALKUNG**
DÉTARTRAGE
INTELLIGENT

3

**KEINE
WASSERVERSCHWENDUNG**
PAS DE GASPILLAGE D'EAU

4

Automatische Überprüfung und Reduzierung der Phänomene, die auf der Konzentration von Kalzium und anderen Stoffen im Wasser beruhen.

Contrôle automatique et réduction des phénomènes découlant d'une concentration de calcium et d'autres substances en eau.

Automatische Endspülung, 30 Minuten nach dem Hamam-Gang mit anfänglicher Verdünnung mit Kaltwasser.

Rinçage automatique final 30 min. après la fin du hammam avec dilution initiale avec eau froide.

Berechnung der Verdünnungen und Zwischenspülungen nach dem realen Bedarf.

Dilutions et rinçages intermédiaires calculés selon le besoin réel.

Automatische bedarfsgerechte Befüllung des Kessels.

Remplissage automatique de la chaudière selon les besoins.

Konstante Überwachung der Wasserzulauf- und Wasserablaufzeit.

Surveillance constante des temps d'arrivée et d'évacuation de l'eau.

Einhaltung der Anforderungen an den Wasseranschluss zur Vermeidung von Verunreinigungen.

Conformité aux exigences anti-pollution pour le branchement hydraulique.

BEST TECHNOLOGY

ELEKTRONISCHE AUTOMATISCHE KONFIGURATION AUTO-CONFIGURATION ÉLECTRONIQUE

5

Automatischer Start-up: Dank der hochentwickelten Elektronik erfolgt der Start-up schnell und ohne manuelle Vorgänge.

Mise en fonction automatique : l'électronique sophistiquée permet d'effectuer rapidement le démarrage en évitant la procédure manuelle.

Das System erkennt die angeschlossenen Geräte automatisch (Farblichttherapielampe, Paneel, usw.).

Le système reconnaît automatiquement les périphériques connectés (lampe chromo, tableau, etc.).

PERFEKTER DAMPF VAPEUR PARFAITE

6

PSF
POWER STEAM
FUNCTION



Standardmäßige Power Steam-Funktion (PSF): spezielles Belüftungssystem, das eine gleichmäßige Temperatur im ganzen Hamam gewährleistet.

« Fonction Power Steam » (PSF) de série : système de ventilation spécial qui permet une température uniforme dans toute la pièce hammam.

Klappen zur Orientierung der Dampfgaberichtung; konfigurierbare Lüftergeschwindigkeit; LED an der Dampfgabe.

Ailettes orientables pour diriger la vapeur en sortie ; vitesse du ventilateur configurable ; voyant lumineux à la sortie du vapeur.

Doppelte Temperatursonde in der Dampfaustrittsdüse.

Double sonde de température à l'intérieur du diffuseur de vapeur.

Super Silent Steam: niedriger Geräuschpegel der Dampfgabe.

« Super Silent Steam » : faible niveau de bruit de la diffusion de la vapeur.

WARTUNGSFREUNDLICHER MEILLEUR ENTRETIEN

7

System für die Erfassung und Anzeige einer eventuellen Störung an den Heizstäben und an der Sonde.

Système en mesure de détecter et de signaler tout mauvais fonctionnement sur les thermorésistances et les sondes.

Selbstdiagnose: Bei einer Störung führt das System ein automatisches Rücksetzen der Magnetventile aus.

Autodiagnostic : en cas d'anomalie, le système effectue une procédure de réinitialisation des électrovannes.

WELTWEITE ZERTIFIZIERUNG CERTIFICATION DES PRINCIPAUX ORGANISMES MONDIAUX

8

Die Dampfgeneratoren von Effe wurden im Sinne der wichtigsten Zertifizierungsstellen der Welt geplant und gefertigt.

Les générateurs de vapeur Effe sont conçus et fabriqués en conformité avec les principaux organismes de certification mondiaux.



KTW



KNOW-HOW & FEATURES



SEC SMART ENERGY CONTROL

Zeitlich gleichmäßige Aufteilung der Ein/Aus-Phasen der Heizstäbe, sodass eine konstante Dampfverteilung gegeben ist

Distribution uniforme dans le temps des cycles d'allumage et d'extinction des thermostats, de manière à obtenir une diffusion de vapeur constante



SBC SMART BOILER CLEANING

Die Berechnung der Verdünnungen und Zwischenspülungen erfolgt nach dem realen Bedarf, um Kalkansammlungen zu reduzieren und die wartungsfreie Zeit des Heizkessels zu verlängern

Dilutions et rinçages intermédiaires calculés selon le besoin réel pour réduire l'accumulation de calcaire et augmenter la durée de la chaudière sans entretien



SWF SMART WATER FILLING

Optimierte Steuerung der Kesselbefüllung, Zwischenspülung und Kesselentleerung. Die Heizstäbe arbeiten immer auf optimale Weise

Gestion optimisée de remplissage de la chaudière, rinçages intermédiaires et vidange. Les résistances fonctionnent toujours de manière optimale



RWF REGULATING WATER FLOW

Der Generator arbeitet in einem großen Druckbereich des Wassernetzes: in einer Größenordnung von 0,2 bar bis 10 bar

Le générateur peut travailler dans une large plage de pression de l'installation hydraulique du local : de 0,2 bar à 10 bar



ECC EFFE COMFORT CONTROL

Das System ist im Dampfgenerator von Effe integriert und gestattet die Fernsteuerung des türkischen Dampfbads über die auf dem Tablet oder Smartphone geladene App „Effe Experience“

Le système est intégré dans le générateur de vapeur Effe et permet la gestion à distance du bain turc, grâce à l'App « Effe Experience My Hammam » sur votre tablette ou smartphone

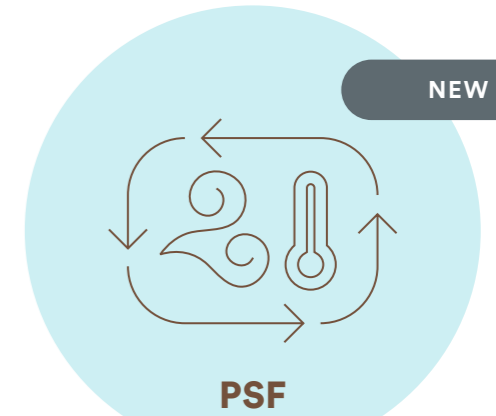

PSF POWER STEAM FUNCTION

Die innovative Ventilationssteuerung minimiert anhand einer kontrollierten Belüftung Temperaturschichten in der Kabine

Le système innovant de gestion de la ventilation minimise la stratification des températures à l'intérieur de la cabine, grâce à une ventilation contrôlée

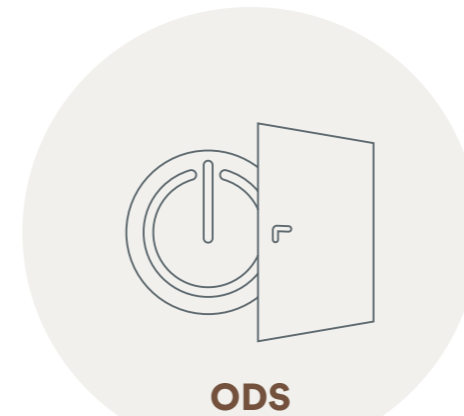

ODS OPEN DOOR SENSOR

Wenn die Tür des Hamams lang offen steht, unterbricht das System automatisch die Dampfausgabe

Le système est en mesure de bloquer automatiquement la diffusion de la vapeur en cas d'ouverture prolongée de la porte de la pièce hammam

NEW





NUVOLA

Nuvola und Nuvola Smart Power sind die professionellen externen Dampfgeneratoren von Effe: Leistung, Zuverlässigkeit und Eleganz im Dienst Ihres Wohlbefindens

Nuvola et Nuvola Smart Power sont la ligne de générateurs externes professionnels Effe : puissance, fiabilité et élégance au service de votre bien-être



SBC
SMART
BOILER
CLEANING



SWF
SMART
WATER
FILLING



RWF
REGULATING
WATER
FLOW



1

Nuvola: professioneller externer Dampfgenerator für Volumen bis zu 9,2 m³

Nuvola : générateur de vapeur professionnel externe, pour des cubages jusqu'à 9,2 m³

2

Die Technologie für die Dampfsteuerung garantiert Hygiene und Kalkfreiheit

La technologie de contrôle de la vapeur garantit hygiène et purification du calcaire

3

Automatische Ansteuerung der Heizwiderstände für eine dauerhaft gleichmäßige Dampfverteilung

Contrôle automatique des thermorésistances pour une distribution de vapeur uniforme dans le temps

4

Touch-Bedienpaneel mit rückbeleuchteten Icons und Temperaturanzeige

Tableau de commande tactile avec icônes rétro-illuminées et indicateur du niveau de température

5

Vorrüstung für den Anschluss an eine Lampe mit Weißlicht oder Farblichttherapie

Pré-installation pour raccordement de la lampe avec lumière blanche ou chromothérapie

6

Funktion SWF (Smart Water Filling): optimierte Kesselsteuerung für maximale Energieeinsparung und eine längere Lebensdauer

Fonction SWF (Smart Water Filling) : gestion optimisée d'utilisation de la chaudière pour une économie d'énergie maximale et une augmentation de la durée

7

Nuvola ist leicht zu installieren und dauerhaft zuverlässig

Nuvola est simple à installer et fiable dans le temps

ABMESSUNGEN GENERATOR
CM 52 X 26 X 27 H

ABMESSUNGEN BEDIENPANEEL
MONTAGERAHMEN:
CM 16 X 7 X 4,5 H
PANEEL:
CM 16,5 X 5 H

DAMPFAUSTRITTSDÜSE
CM 7 Ø X 3,5

DAMPFGENERATOR
EIGENSCHAFTEN

- RWF REGULATING WATER FLOW: SELBSTREGELUNG WASSERNETZDRUCK;
- SWF SMART WATER FILLING: OPTIMIERTE STEUERUNG DER KESSELBEFÜLLUNG;
- SBC SMART BOILER CLEANING: BERECHNUNG DER VERDÜNNUNGEN UND ZWISCHENSÜBLUNGEN NACH DEM REELLEN BEDARF;
- TOUCH-BEDIENPANEEL MIT RÜCKBELEUCHTETEN ICONS UND TEMPERATURANZEIGE.

DAMPFAUSTRITTSDÜSE
EIGENSCHAFTEN

- DUFTSCHALE.

MODELL	VOLUMEN (M ³)	LEISTUNG (KW)
25	0 - 2,5	2,5
30	2,5 - 3,5	3,0
45	3,5 - 4,5	4,5
55	4,5 - 5,5	5,5
70	5,5 - 7,2	7,0
90	7,2 - 9,2	9,0

DIMENSIONS GÉNÉRATEUR
CM 52 X 26 X 27 H

DIMENSIONS TABLEAU DE COMMANDE
BOÎTIER D'ENCASTREMENT :
CM 16 X 7 X 4,5 H
TABLEAU :
CM 16,5 X 5 H

DIFFUSEUR DE VAPEUR
CM 7 Ø X 3,5

GÉNÉRATEUR DE VAPEUR
CARACTÉRISTIQUES

- RWF REGULATING WATER FLOW : RÉGULATION AUTOMATIQUE À LA PRESSION DE L'INSTALLATION HYDRAULIQUE ;
- SWF SMART WATER FILLING : GESTION OPTIMISÉE DE REMPLISSAGE DE LA CHAUDIÈRE ;
- SBC SMART BOILER CLEANING : DILUTIONS ET RINÇAGES INTERMÉDIAIRES SELON LE BESOIN RÉEL ;
- TABLEAU DE COMMANDE TACTILE AVEC ICÔNES RÉTRO-ILLUMINÉES ET INDICATEUR DU NIVEAU DE TEMPÉRATURE.

DIFFUSEUR DE VAPEUR
CARACTÉRISTIQUES

- PORTE-ESSENCES.

MODÈLE	CUBAGE (M ³)	PUISSANCE (KW)
25	0 - 2,5	2,5
30	2,5 - 3,5	3,0
45	3,5 - 4,5	4,5
55	4,5 - 5,5	5,5
70	5,5 - 7,2	7,0
90	7,2 - 9,2	9,0

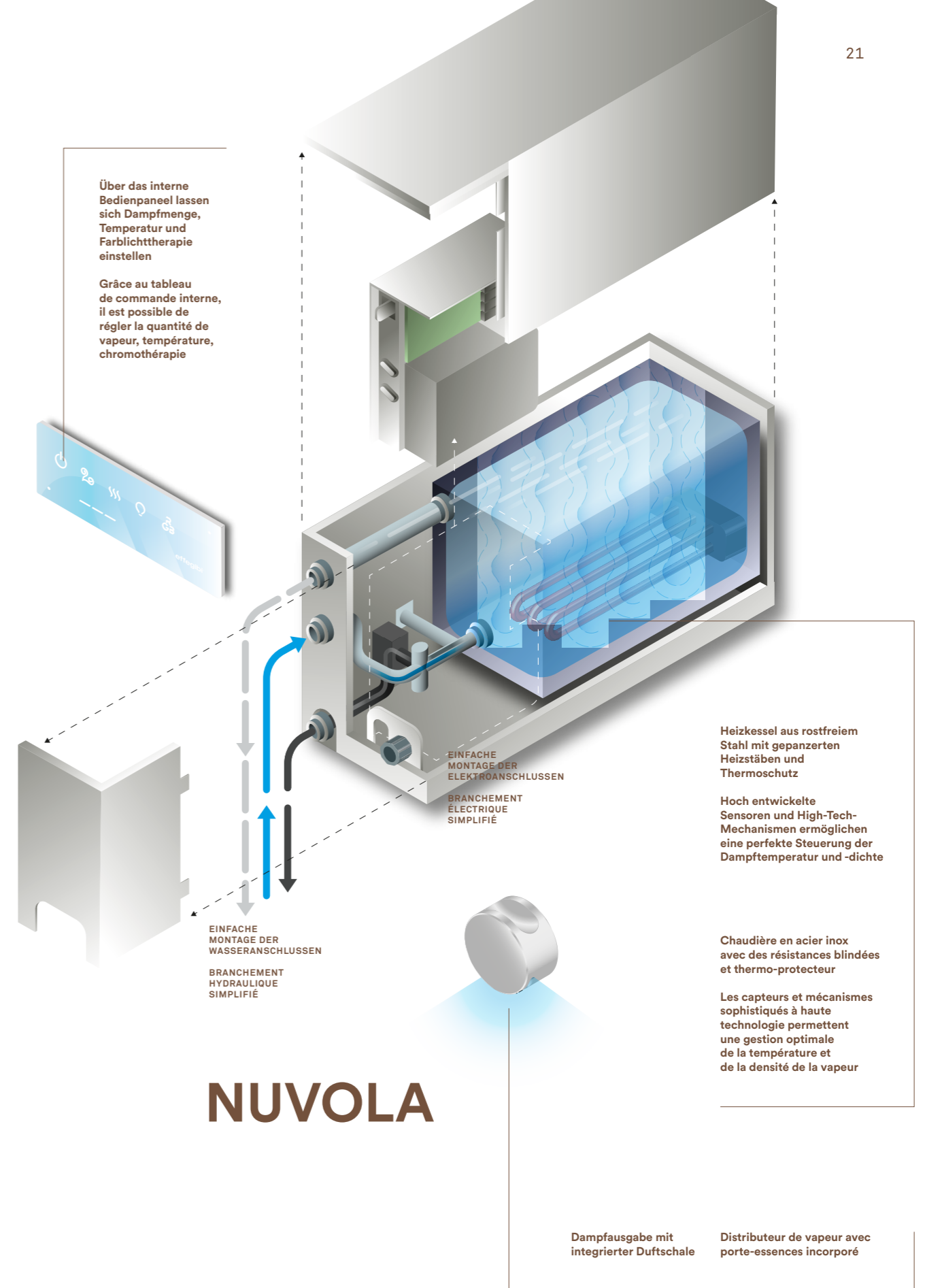



Nuvola Smart Power
with Tuttovetro Inside door,
built-in frame

NUVOLA SMART POWER

Hochleistungsdampfgenerator,
der außerhalb des Hamams
montiert wird: Modernste
Technologie und klare Linien
machen aus Nuvola Smart Power
ein konkurrenzloses Produkt.

Générateur de vapeur à haute
puissance, à placer à l'extérieur de
la pièce hammam : la technologie
la plus sophistiquée existante
et la netteté formelle font de
Nuvola Smart Power un produit
exceptionnel.



PSF
POWER
STEAM
FUNCTION



SEC
SMART
ENERGY
CONTROL



SBC
SMART
BOILER
CLEANING



SWF
SMART
WATER
FILLING



RWF
REGULATING
WATER
FLOW



ECC
EFFE
COMFORT
CONTROL



ODS
OPEN
DOOR
SENSOR



1

Nuvola Smart Power: Professioneller externer Dampfgenerator für große Volumen

Générateur de vapeur professionnel externe, indiqué pour d'amples cubages

2

Der Generator wurde mit Blick auf einen langen und wartungsfreien Betrieb getestet

Il a été testé pour un fonctionnement prolongé sans besoin d'entretien

3

Nuvola Smart Power eignet sich für verdeckte Anwendungen und fügt sich daher leicht in jede Einrichtungsgestaltung ein

Nuvola Smart Power est adapté pour des applications escamotables et s'intègre donc facilement à toutes les solutions d'ameublement

4

Automatische Ansteuerung der Heizwiderstände für eine dauerhaft gleichmäßige Dampfverteilung

Contrôle automatique des thermorésistances pour une distribution de vapeur uniforme dans le temps

5

Touch-Bedienpaneel mit rückbeleuchteten Icons und Temperaturanzeige

Tableau de commande tactile avec icônes rétro-illuminées et indicateur du niveau de température

6

PSF (Power Steam Function): Die innovative Ventilationssteuerung minimiert Temperaturschichten in der Kabine

PSF (Power Steam Function): le système innovant de gestion de la ventilation minimise la stratification des températures à l'intérieur de la cabine

7

Funktion SWF (Smart Water Filling): optimierte Kesselsteuerung für maximale Energieeinsparung und eine längere Lebensdauer

Fonction SWF (Smart Water Filling): gestion optimisée d'utilisation de la chaudière pour une économie d'énergie maximale et une augmentation de la durée

8

Funktion ECC (Effe Comfort Control): Das System ermöglicht die Fernsteuerung des türkischen Dampfbads über Tablet oder Smartphone

Fonction ECC (Effe Comfort Control): le système permet de gérer à distance le bain turc depuis votre tablette ou smartphone.

9

Vorrüstung für den Anschluss an eine Lampe mit Weißlicht oder Farblichttherapie

Pré-installation pour raccordement de la lampe avec lumière blanche ou chromothérapie

ABMESSUNGEN GENERATOR
CM 52 X 26 X 27 H
CM 52 X 26 X 45 H (MOD. 110-140-180)
CM 52 X 26 X 95 H (MOD. 250-360)

ABMESSUNGEN BEDIENPANEEL
MONTAGERAHMEN:
CM 19 X 8 X 4,3 H
PANEEL:
CM 18 X 6 H

DAMPFAUSTRITTSDÜSE
EINBAUGEHÄUSE:
CM 18 X 10 X 15,2 H
DAMPFAUSTRITTSDÜSE:
CM 18,2 X 4,5 X 12,3 H

DAMPFGENERATOR
EIGENSCHAFTEN:
• RWF REGULATING WATER FLOW: SELBSTREGELUNG WASSERNETZDRUCK;
• SWF SMART WATER FILLING: OPTIMIERTE STEUERUNG DER KESSELBEFÜLLUNG;
• SBC SMART BOILER CLEANING: BERECHNUNG DER VERDÜNNUNGEN UND ZWISCHENSÜBLUNGEN NACH DEM REELLEN BEDARF;
• SEC SMART ENERGY CONTROL: ZEITLICH GLEICHMÄSSIGE VERTEILUNG DER EIN/AUS-PHASEN DER HEIZSTÄBE;
• ODS OPEN DOOR SENSOR: TÜRSENSOR;
• TOUCH-BEDIENPANEEL MIT RÜCKBELEUCHTETEN ICONS UND TEMPERATURANZEIGE.

DAMPFAUSTRITTSDÜSE
EIGENSCHAFTEN:
• KLAPPEN ZUR ORIENTIERUNG DER DAMPFRICHTUNG;
• SYSTEM FÜR DIE LUFTZIRKULATION IN DER KABINE MIT WATER RESISTANT-VENTILATOR;
• DUFTSCHALE;
• LED AN DER DAMPFAUSGABE;
• ZUSÄTZLICHE TEMPERATURSONDE.

ECC - EFFE COMFORT CONTROL
DAS SYSTEM IST IM DAMPFGENERATOR VON EFFE INTEGRIERT UND GESTATTET DIE FERNSTEUERUNG DES TÜRKISCHEN DAMPFBADS ÜBER DIE AUF DEM TABLET ODER SMARTPHONE GELADENE APP „EFFE EXPERIENCE“.

MODELL	VOLUMEN (M³)	LEISTUNG (KW)
25	0 - 2,5	2,5
30	2,5 - 3,5	3,0
45	3,5 - 4,5	4,5
55	4,5 - 5,5	5,5
70	5,5 - 7,2	7,0
90	7,2 - 9,2	9,0
110	9,2 - 12,0	11,0
140	12,0 - 15,0	14,0
180	15,0 - 25,0	18,0
250	25,0 - 35,0	25,0
360	35,0 - 50,0	36,0

DIMENSIONS GÉNÉRATEUR
CM 52 X 26 X 27 H
CM 52 X 26 X 45 H (MOD. 110-140-180)
CM 52 X 26 X 95 H (MOD. 250-360)

DIMENSIONS TABLEAU DE COMMANDE
BOÎTIER D'ENCASTREMENT:
CM 19 X 8 X 4,3 H
TABLEAU:
CM 18 X 6 H

DIFFUSEUR DE VAPEUR
BOÎTIER D'ENCASTREMENT:
CM 18 X 10 X 15,2 H
DIFFUSEUR:
CM 18,2 X 4,5 X 12,3 H

GÉNÉRATEUR DE VAPEUR
CARACTÉRISTIQUES:
• RWF REGULATING WATER FLOW: RÉGULATION AUTOMATIQUE À LA PRESSION DE L'INSTALLATION HYDRAULIQUE;
• SWF SMART WATER FILLING: GESTION OPTIMISÉE DE REMPLISSAGE DE LA CHAUDIÈRE;
• SBC SMART BOILER CLEANING: DILUTIONS ET RINÇAGES INTERMÉDIAIRES SELON LE BESOIN RÉEL;
• SEC SMART ENERGY CONTROL: DISTRIBUTION UNIFORME DANS LE TEMPS DES CYCLES D'ALLUMAGE ET D'EXTINCTION DES THERMORÉSISTANCES;
• ODS OPEN DOOR SENSOR: DÉTECTEUR PORTE OUVERTE;
• TABLEAU DE COMMANDE TACTILE AVEC ICÔNES RÉTRO-ILLUMINÉES ET INDICATEUR DU NIVEAU DE TEMPÉRATURE.

DIFFUSEUR DE VAPEUR
CARACTÉRISTIQUES:
• AILETTES ORIENTABLES POUR DIRIGER LA VAPEUR;
• SYSTÈME DE RECYCLAGE DE L'AIR EN CABINE AVEC VENTILATEUR RÉSISTANT À L'EAU;
• PORTE-ESSENCES;
• VOYANT LUMINEUX À LA SORTIE DE LA VAPEUR;
• SONDE SUPPLÉMENTAIRE DE TEMPÉRATURE.

ECC - EFFE COMFORT CONTROL
LE SYSTÈME EST INTÉGRÉ DANS LE GÉNÉRATEUR DE VAPEUR EFFE ET PERMET LA GESTION À DISTANCE DU BAIN TURC, GRÂCE À L'APPLI « EFFE EXPERIENCE » SUR VOTRE TABLETTE OU SMARTPHONE.

MODÈLE	CUBAGE (M³)	PUISSANCE (KW)
25	0 - 2,5	2,5
30	2,5 - 3,5	3,0
45	3,5 - 4,5	4,5
55	4,5 - 5,5	5,5
70	5,5 - 7,2	7,0
90	7,2 - 9,2	9,0
110	9,2 - 12,0	11,0
140	12,0 - 15,0	14,0
180	15,0 - 25,0	18,0
250	25,0 - 35,0	25,0
360	35,0 - 50,0	36,0

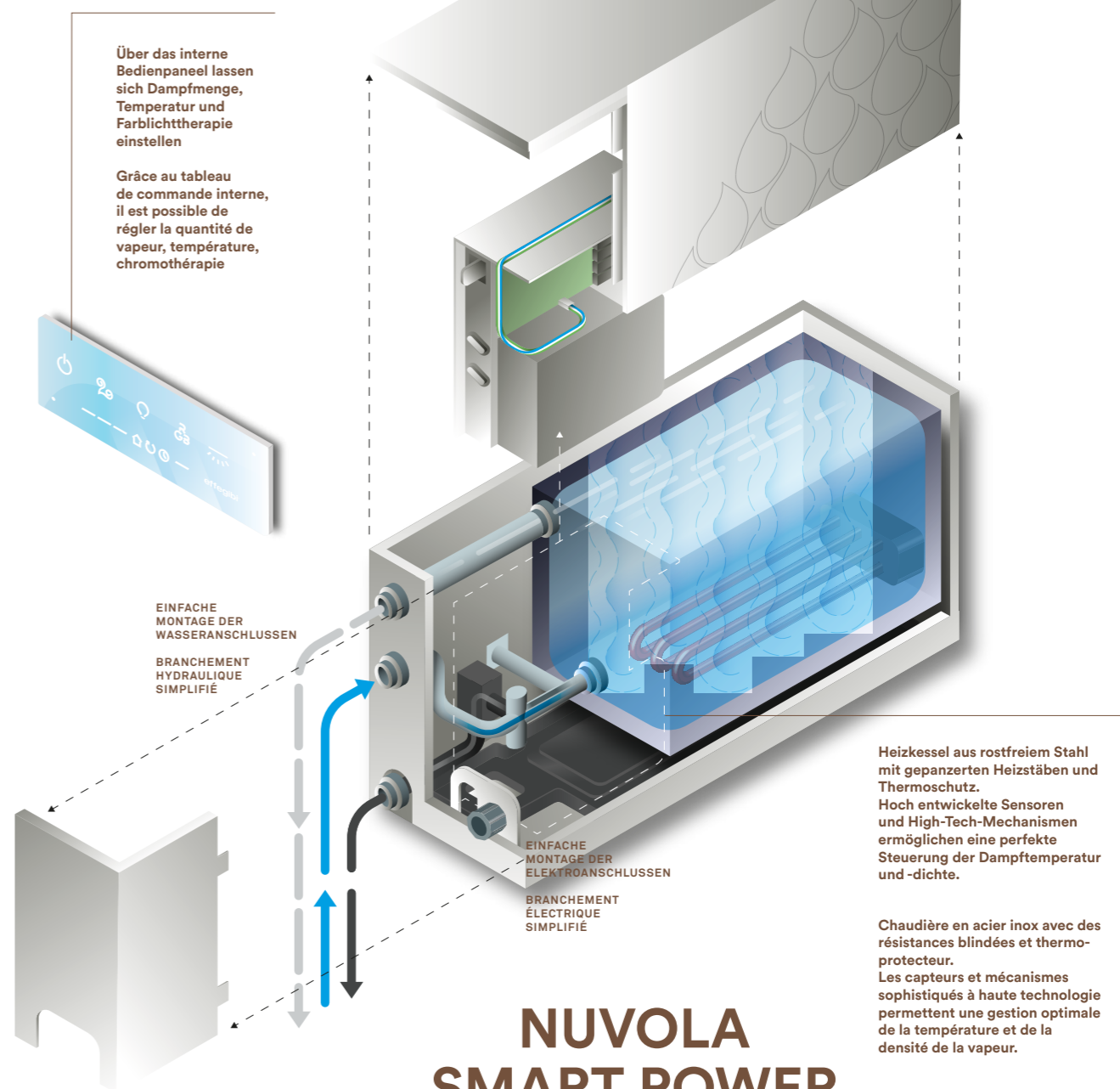

Über das interne Bedienpaneel lassen sich Dampfmenge, Temperatur und Farblichttherapie einstellen

Grâce au tableau de commande interne, il est possible de régler la quantité de vapeur, température, chromothérapie

EINFACHE MONTAGE DER WASSERANSCHLUSSEN

BRANCHEMENT HYDRAULIQUE SIMPLIFIÉ

EINFACHE MONTAGE DER ELEKTROANSCHLUSSEN

BRANCHEMENT ÉLECTRIQUE SIMPLIFIÉ

Heizkessel aus rostfreiem Stahl mit gepanzerten Heizstäben und Thermoerschutz. Hoch entwickelte Sensoren und High-Tech-Mechanismen ermöglichen eine perfekte Steuerung der Dampftemperatur und -dichte.

Chaudière en acier inox avec des résistances blindées et thermo-protecteur. Les capteurs et mécanismes sophistiqués à haute technologie permettent une gestion optimale de la température et de la densité de la vapeur.

NUVOLA SMART POWER

Die Dampfausgabe ist mit dem System Power Steam (PSF) für die Dampfventilation ausgestattet: Diese Funktion verhindert Temperaturschichten im Inneren des Hamams. In der Ausgabe befinden sich verstellbare Klappen für die Änderung der Dampfflussrichtung.

Le distributeur est doté du système Power Steam (PSF) pour la ventilation de la vapeur: cette fonction évite la stratification de la température à l'intérieur de la pièce hammam. Des ailettes réglables sont insérées dans le distributeur pour varier la direction du flux de vapeur.

Ein magischer Effekt dank des LED-Lichts, das den Dampfaustritt beleuchtet

Un effet magique grâce à la lumière LED qui illumine la sortie de la vapeur



www.ffe.it/de/produkt/nuvola-smartpower/#video



www.ffe.it/fr/produit/nuvola-smartpower/#video



Nuvola Smart Power
with Tuttovetro Inside door,
built-in frame



EASYSTEAM SMART

Eleganter und kompakter Dampfgenerator, Easystem vereint in sich eine einfache Installation, hochwertige Technologie und eine einfache Bedienung

Générateur de vapeur élégant et compact, Easystem conjugue la simplicité d'installation, la technologie élevée et la simplicité d'utilisation



PSF
POWER
STEAM
FUNCTION



SEC
SMART
ENERGY
CONTROL



SBC
SMART
BOILER
CLEANING



SWF
SMART
WATER
FILLING



RWF
REGULATING
WATER
FLOW



ECC
EFFE
COMFORT
CONTROL



ODS
OPEN
DOOR
SENSOR

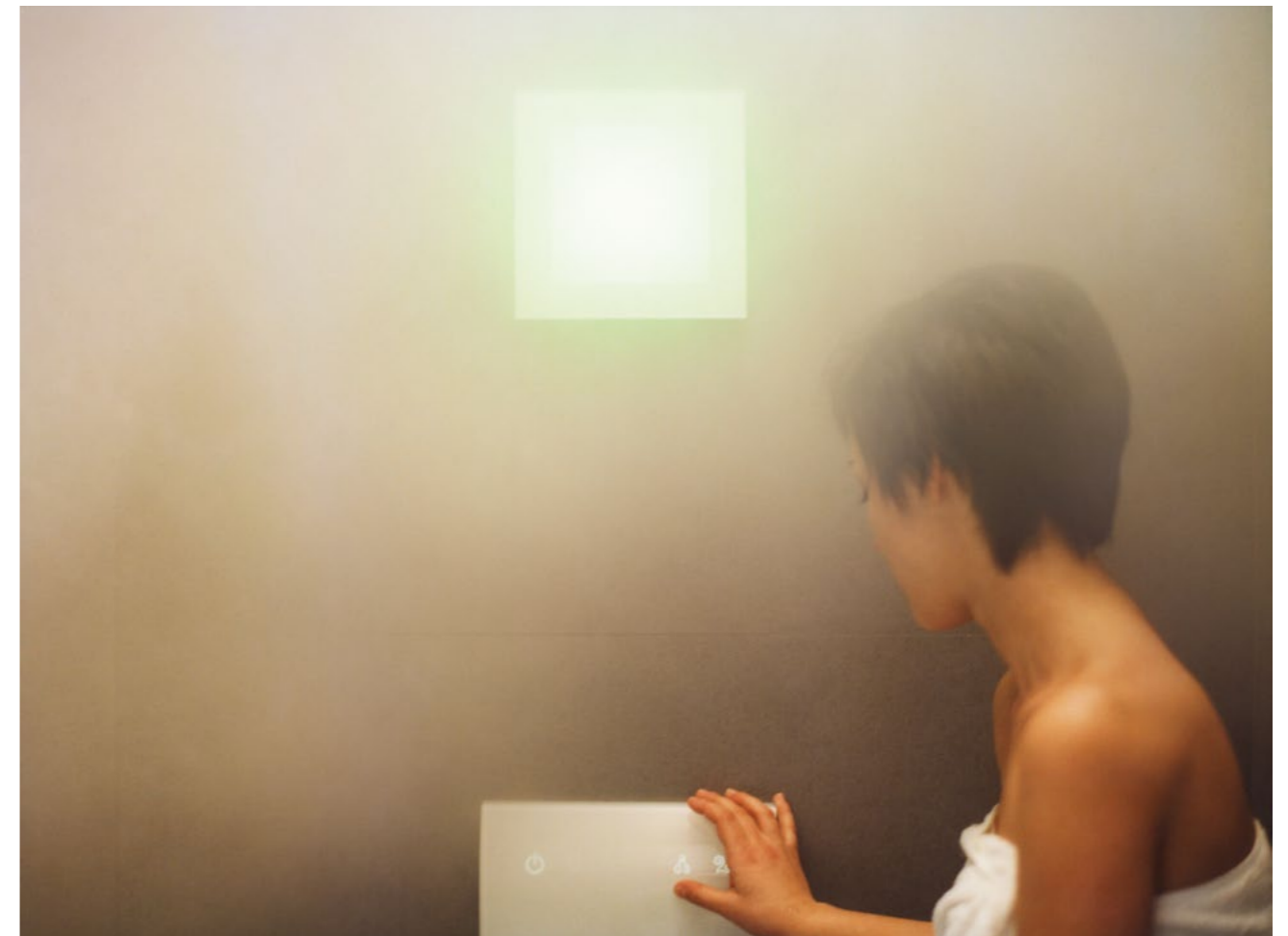

1

Easystem:
Dampfgenerator mit
Aromatherapie

Easystem:
Générateur de vapeur
avec aromathérapie

2

Effe-Technologie für die
Dampferzeugung: Hygiene,
Kalkkontrolle und maximale
Dampfqualität

Technologie Effe pour la
production de vapeur :
hygiène, contrôle du
calcaire et qualité maximale
de la vapeur

3

Geringer Wartungsaufwand
und lange Lebensdauer
Dank des automatischen
Reinigungssystems des
Heizkessels

Entretien réduit et durée
accrue grâce au système
automatique de lavage
de la chaudière

4

Sehr kompaktes Design
bestehend aus einer kurvigen
siebbedruckten Glasscheibe,
sichtbare Dicke: 3,7 cm

Design très compact
composé d'un panneau vitré
incurvé sérigraphié, épaisseur
visible : 3,7 cm

5

PSF (Power Steam
Function): Die innovative
Ventilationssteuerung
minimiert Temperaturschichten
in der Kabine

PSF (Power Steam Function):
le système innovant de
gestion de la ventilation
minimise la stratification
des températures à l'intérieur
de la cabine

6

Touch-Bedienpaneel mit
rückbeleuchteten Icons und
Temperaturanzeige

Tableau de commande tactile
avec icônes rétro-illuminées
et indicateur du niveau
de température

7

Vorrüstung für den
Anschluss an eine Lampe
mit Weißlicht oder
Farblichttherapie

Pré-installation pour
raccordement de la lampe
avec lumière blanche
ou chromothérapie

8

Funktion ECC (Effe Comfort
Control): Das System
ermöglicht die Fernsteuerung
des türkischen Dampfbads
über Tablet oder Smartphone

Fonction ECC (Effe Comfort
Control) : le système permet
de gérer à distance
le bain turc depuis votre
tablette ou smartphone

ABMESSUNGEN
CM 25 X 3,7 X 57 H

ABMESSUNGEN EINBAUGEHÄUSE
CM 42 X 11 X 64 H
MIT SCHLÜTER ABDICHTUNGSBAHN

MATERIAL

- KURVIGE GLASSCHEIBE MIT SIEBDRUCK;
- ALUMINIUM, LACKIERUNG: RAL 9003.

EIGENSCHAFTEN

- INNENSEITIGER DAMPFGENERATOR;
- AUTOMATISCHES KESSELREINIGUNGSSYSTEM;
- REGELSYSTEM FÜR DEN WASSERZULAUF;
- AUTOMATISCHER WASSERABLAUF;
- AUTOMATISCHE ENERGIESPARFUNKTION;
- TOUCH-BEDIENPANEEL MIT RÜCKBELEUCHTETEN ICONS UND TEMPERATURANZEIGE;
- DUFTSCHALE.

ECC - EFFE COMFORT CONTROL
DAS SYSTEM IST IM
DAMPFGENERATOR VON EFFE
INTEGRIERT UND GESTATTET DIE
FERNSTEUERUNG DES TÜRKISCHEN
DAMPFBADS ÜBER DIE AUF DEM
TABLET ODER SMARTPHONE
GELADENE APP „EFFE EXPERIENCE“.

MODEL	VOLUMEN (M ³)	LEISTUNG (KW)
30	0 - 3,5	3,0
45	3,5 - 4,5	4,5

DIMENSIONS
CM 25 X 3,7 X 57 H

DIMENSIONS BOÎTIER
D'ENCASTREMENT
CM 42 X 11 X 64 H
AVEC TISSU D'IMPERMÉABILISATION
SCHLÜTER

MATÉRIAUX

- VERRRE INCURVÉ SÉRIGRAPHIÉ ;
- ALUMINIUM VERNI RAL 9003.

CARACTÉRISTIQUES

- GÉNÉRATEUR DE VAPEUR INTERNE ;
- SYSTÈME AUTOMATIQUE DE LAVAGE DE LA CHAUDIÈRE ;
- DISPOSITIF DE RÉGLAGE DU DÉBIT D'EAU ;
- ÉVACUATION AUTOMATIQUE DE L'EAU ;
- FONCTION ÉCONOMIE D'ÉNERGIE AUTOMATIQUE ;
- TABLEAU DE COMMANDE TACTILE AVEC ICÔNES RÉTRO-ILLUMINÉES ET INDICATEUR DU NIVEAU DE TEMPÉRATURE ;
- PORTE-ESSENCES.

ECC - EFFE COMFORT CONTROL
LE SYSTÈME EST INTÉGRÉ
DANS LE GÉNÉRATEUR DE VAPEUR
EFFE ET PERMET LA GESTION
À DISTANCE DU BAIN TURC, GRÂCE
À L'APPLI « EFFE EXPERIENCE
MY HAMMAM » SUR VOTRE TABLETTE
OU SMARTPHONE.

MODÈLE	CUBAGE (M ³)	PUISSANCE (KW)
30	0 - 3,5	3,0
45	3,5 - 4,5	4,5

EASYSTEAM SMART

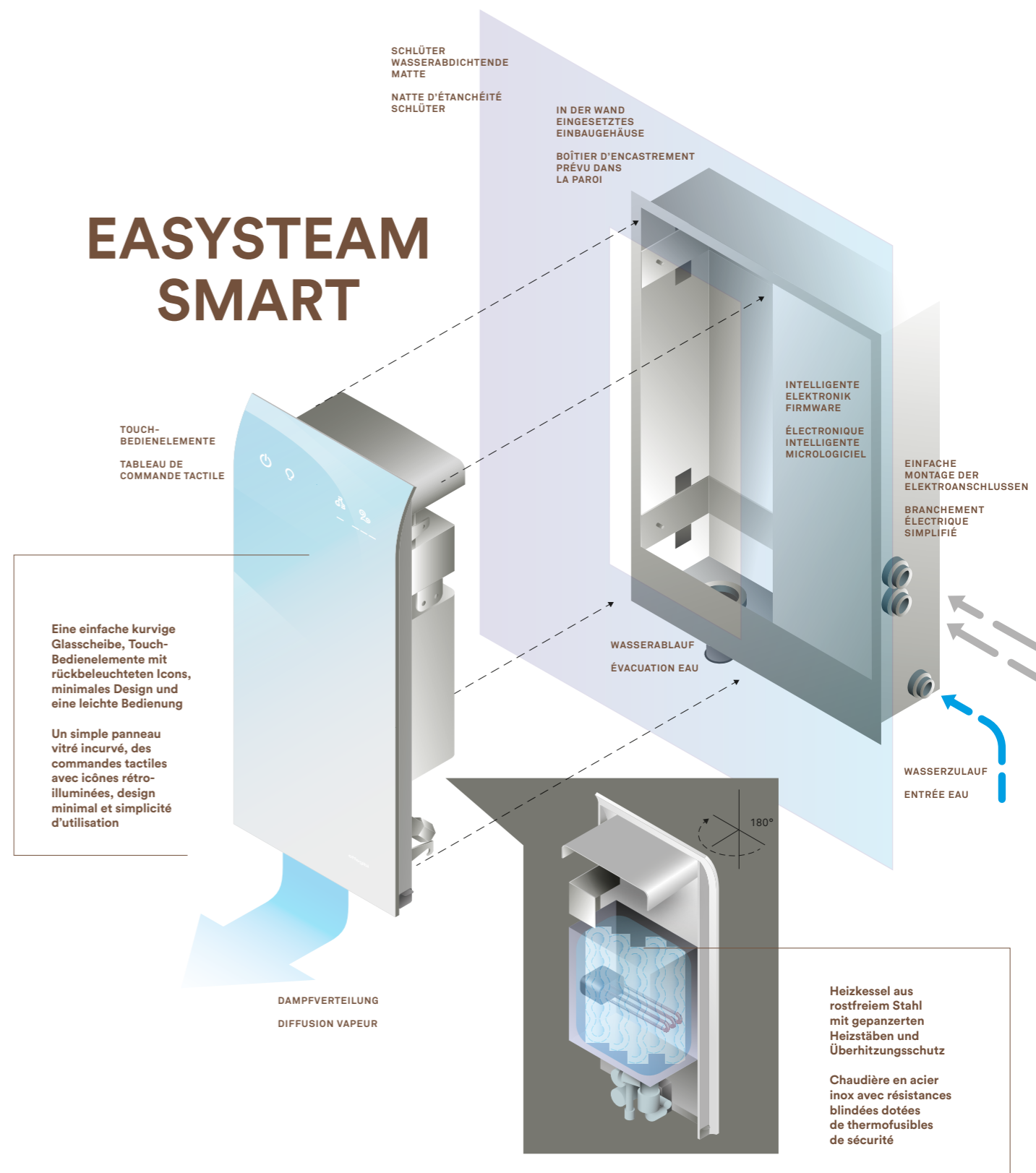

www.effe.it/de/produkt/easystem-smart/#video



www.effe.it/fr/produit/easystem-smart/#video



AQUASTEAM SMART

Eine kurvige Glasscheibe mit digitalen Bedienelementen, die Quelle und eine Schale machen aus Aquasteam einen anwendungsfreundlichen Dampfgenerator, der perfekt zu jeder Verkleidung passt

Un panneau vitré incurvé équipé de commandes tactiles, une fontaine et un bol font d'Aquasteam un générateur de vapeur à l'usage intuitif que l'on peut parfaitement combiner avec tout type de revêtement



PSF
POWER
STEAM
FUNCTION



SEC
SMART
ENERGY
CONTROL



SBC
SMART
BOILER
CLEANING



SWF
SMART
WATER
FILLING



RWF
REGULATING
WATER
FLOW



ECC
EFFE
COMFORT
CONTROL

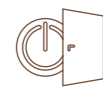

ODS
OPEN
DOOR
SENSOR

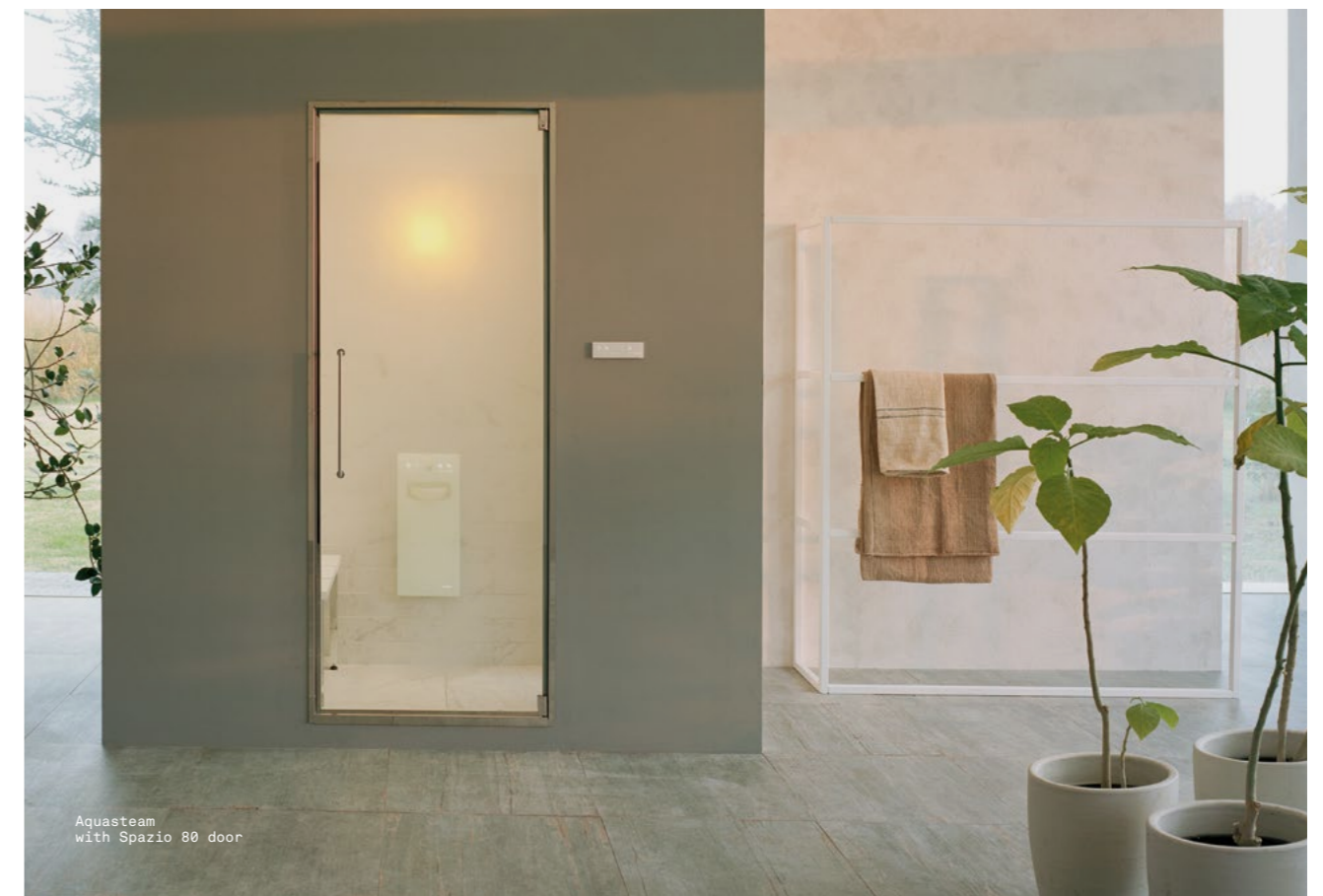

Aquasteam
with Spazio 80 door

1

Aquasteam:
Dampfgenerator
mit Quelle, Schale,
Aromatherapie

Aquasteam:
générateur de vapeur
avec fontaine, bol,
aromathérapie

2

Effe-Technologie
für die Dampferzeugung:
Hygiene, Kalkkontrolle
und maximale Dampfqualität

Technologie Effe pour la
production de vapeur :
hygiène, contrôle du calcaire
et qualité maximale
de la vapeur

3

Geringer Wartungsaufwand
und lange Lebensdauer
dank des automatischen
Reinigungssystems des
Heizkessels

Entretien réduit et durée
accrue grâce au système
automatique de lavage
de la chaudière

4

Sehr kompaktes Design
bestehend aus einer kurvigen
siebbedruckten Glasscheibe,
sichtbare Dicke: 3,7 cm

Design très compact
composé d'un panneau vitré
incurvé sérigraphié, épaisseur
visible : 3,7 cm

5

PSF (Power Steam
Function): Die innovative
Ventilationssteuerung
minimiert Temperaturschichten
in der Kabine

PSF (Power Steam Function):
le système innovant de
gestion de la ventilation
minimise la stratification
des températures à l'intérieur
de la cabine

6

Touch-Bedienpaneel
mit rückbeleuchteten Icons
und Temperaturanzeige

Tableau de commande tactile
avec icônes rétro-illuminées
et indicateur du niveau
de température

7

Vorrüstung für den Anschluss
an eine Lampe mit Weißlicht
oder Farblichttherapie

Pré-installation pour
raccordement de la lampe
avec lumière blanche
ou chromothérapie

8

Funktion ECC (Effe Comfort
Control): Das System
ermöglicht die Fernsteuerung
des türkischen Dampfbads
über Tablet oder Smartphone

Fonction ECC (Effe Comfort
Control) : le système permet
de gérer à distance
le bain turc depuis votre
tablette ou smartphone

DIMENABMESSUNGEN
CM 25 X 3,7 X 57 H

ABMESSUNGEN EINBAUGEHÄUSE
CM 42 X 11 X 64 H
MIT SCHLÜTER ABDICHTUNGSBAHN

MATERIAL
• KURVIGE GLASSCHEIBE MIT
SIEBDRUCK;
• ALUMINIUM, LACKIERUNG: RAL 9003.

EIGENSCHAFTEN
• INNENSEITIGER DAMPFGENERATOR;
• AUTOMATISCHES
KESSELREINIGUNGSSYSTEM;
• REGELSYSTEM FÜR DEN
WASSERZULAUF;
• AUTOMATISCHER WASSERABLAUF;
• AUTOMATISCHE
ENERGIESPARFUNKTION;
• TOUCH-BEDIENPANEEL MIT
RÜCKBELEUCHTETEN ICONS UND
TEMPERATURANZEIGE;
• WASSERFALLQUELLE MIT
GESTEUERTER WASSERAUSGABE UND
RÜCKBELEUCHTET;
• KUNSTHARZSCHALE IN WEISS;
• DUFTSCHALE.

ECC - EFFE COMFORT CONTROL
DAS SYSTEM IST IM
DAMPFGENERATOR VON EFFE
INTEGRIERT UND GESTATTET DIE
FERNSTEUERUNG DES TÜRKISCHEN
DAMPFBADS ÜBER DIE AUF DEM
TABLET ODER SMARTPHONE
GELADENE APP „EFFE EXPERIENCE“.

MODEL	VOLUMEN (M ³)	LEISTUNG (KW)
30	0 - 3,5	3,0
45	3,5 - 4,5	4,5

DIMENSIONS
CM 25 X 3,7 X 57 H

**DIMENSIONS BOÎTIER
D'ENCASTREMENT**
CM 42 X 11 X 64 H
AVEC TISSU D'IMPERMÉABILISATION
SCHLÜTER

MATÉRIAUX
VERRE INCURVÉ SÉRIGRAPHIÉ ;
ALUMINIUM VERNI RAL 9003.

CARACTÉRISTIQUES
• GÉNÉRATEUR DE VAPEUR INTERNE ;
• SYSTÈME AUTOMATIQUE DE LAVAGE
DE LA CHAUDIÈRE ;
• DISPOSITIF DE RÉGLAGE DU DÉBIT
D'EAU ;
• ÉVACUATION AUTOMATIQUE DE L'EAU ;
• FONCTION ÉCONOMIE D'ÉNERGIE
AUTOMATIQUE ;
• TABLEAU DE COMMANDE TACTILE
AVEC ICÔNES RÉTRO-ILLUMINÉES
ET INDICATEUR DU NIVEAU DE
TEMPÉRATURE ;
• FONTAINE SOURCE AVEC JET D'EAU
CONTRÔLÉ ET RÉTRO-ILLUMINÉ ;
• BOL EN RÉSINE BLANC ;
• PORTE-ESSENCES.

ECC - EFFE COMFORT CONTROL
LE SYSTÈME EST INTÉGRÉ
DANS LE GÉNÉRATEUR DE VAPEUR
EFFE ET PERMET LA GESTION
À DISTANCE DU BAIN TURC, GRÂCE
À L'APPLI « EFFE EXPERIENCE
MY HAMMAM » SUR VOTRE TABLETTE
OU SMARTPHONE.

MODÈLE	CUBAGE (M ³)	PUISSANCE (KW)
30	0 - 3,5	3,0
45	3,5 - 4,5	4,5

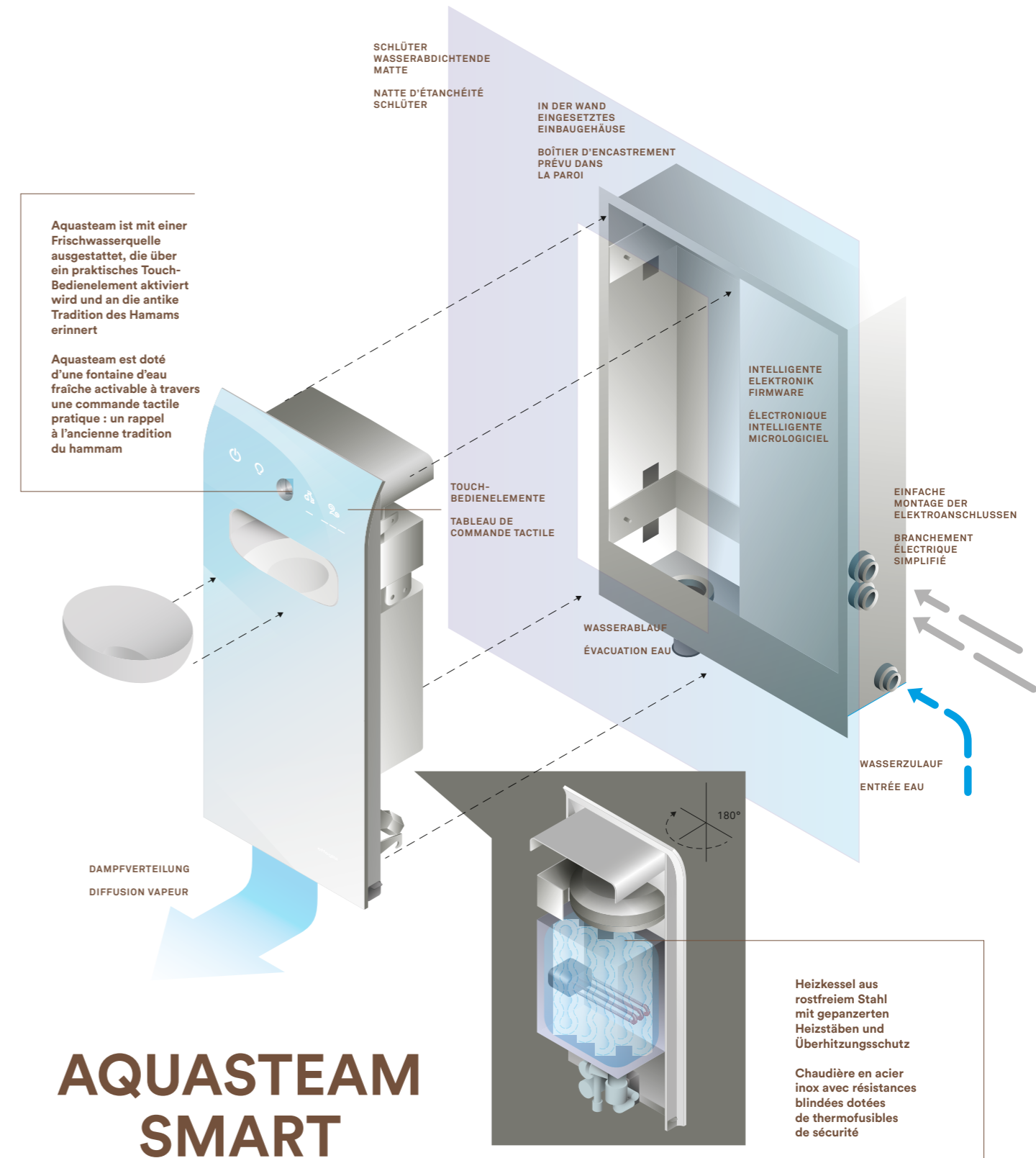

[www.effe.it/de/produkt/
aquasteam-smart/
#video](http://www.effe.it/de/produkt/aquasteam-smart/#video)



[www.effe.it/fr/produit/
aquasteam-smart/
#video](http://www.effe.it/fr/produit/aquasteam-smart/#video)

TOUCH&STEAM

Einsetzbar in jeder Dusche oder jedem Hamam-Bereich, Touch&Steam ist ein professioneller Generator im eleganten und anmutigen Design. Das Maximum der Technologie für die Dampfproduktion.

Peut être inséré dans chaque douche ou hammam, Touch&Steam est un générateur de vapeur professionnel au design élégant et léger. Le maximum de la technologie dans la production de vapeur.



PSF
POWER
STEAM
FUNCTION



SEC
SMART
ENERGY
CONTROL



SBC
SMART
BOILER
CLEANING



SWF
SMART
WATER
FILLING



RWF
REGULATING
WATER
FLOW



ECC
EFFE
COMFORT
CONTROL



ODS
OPEN
DOOR
SENSOR



ESS
EFFE
SOUND
SYSTEM



1

Touch&Steam:
Dampfgenerator
mit Farblichttherapie
und Aromatherapie

Touch&Steam:
Générateur de vapeur
doté de chromothérapie
et aromathérapie

2

Touch-Bedienpaneel
mit rückbeleuchteten Icons
und Temperaturanzeige

Tableau de commande tactile
avec icônes rétro-illuminées
et indicateur du niveau
de température

3

Effe-Technologie für die
Dampferzeugung: maximale
Qualitäts-, Dichte- und
Hygienekontrolle

Technologie Effe pour la
production de vapeur :
hygiène, contrôle du calcaire et
qualité maximale de la vapeur

4

„Warmluftdusche“:
Warmluftheizung mit Funktion
Raumvorheizen

Chaud-douche : système
de chauffage par ventilation
forcée avec fonction
de préchauffage de la pièce

5

Geringer Wartungsaufwand
dank des automatischen
Reinigungssystems
des Heizkessels, das
Kalkansammlungen minimiert

Entretien réduit et durée accrue
grâce au système automatique
de lavage de la chaudière

6

Elegantes und kompaktes
Design bestehend aus einer
gehärteten siebbedruckten
Glasscheibe, sichtbare Dicke:
3,7 cm

Design élégant et compact
composé d'un panneau vitré
trempé sérigraphié, épaisseur
visible : 3,7 cm

7

PSF (Power Steam
Function): Die innovative
Ventilationssteuerung
minimiert Temperaturschichten
in der Kabine

PSF (Power Steam Function):
le système innovant de
gestion de la ventilation
minimise la stratification
des températures à l'intérieur
de la cabine

8

Funktion ECC (Effe Comfort
Control): Das System
ermöglicht die Fernsteuerung
des türkischen Dampfbads
über Tablet oder Smartphone

Fonction ECC (Effe Comfort
Control) : le système permet
de gérer à distance
le bain turc depuis votre
tablette ou smartphone

9

ESS (Effe Sound System)
für die direkte Ansteuerung
der Musik über das eigene
Mobilgerät

ESS (Effe Sound System) pour
le contrôle de la musique
directement depuis votre
dispositif

ABMESSUNGEN
CM 23 X 3,7 X 165 H

ABMESSUNGEN EINBAUGEHÄUSE
CM 40 X 10 X 173 H
MIT SCHLÜTER ABDICHTUNGSBAHN

MATERIAL
GEHÄRTETE GLASSCHEIBE MIT
SIEBDRUCK;
ALUMINIUM, LACKIERUNG: RAL 9003.

EIGENSCHAFTEN

- INNENSEITIGER DAMPFGENERATOR;
- AUTOMATISCHES
KESSELREINIGUNGSSYSTEM;
- REGELSYSTEM FÜR DEN
WASSERZULAUF;
- AUTOMATISCHER WASSERABLAUF;
- AUTOMATISCHE
ENERGIESPARFUNKTION;
- TOUCH-BEDIENPANEEL MIT
RÜCKBELEUCHTETEN ICONS UND
TEMPERATURANZEIGE;
- FUNKTION POWER STEAM:
DAMPFVERTEILUNGSSYSTEM;
- FUNKTION „WARMLUFTDUSCHE“:
WARMLUFTHEIZUNG MIT FUNKTION
RAUMVORHEIZEN;
- DUFTSCHALE;
- BELEUCHTUNG MIT LED RGB
FARBLICHTTHERAPIE, 5 FARBEN
DAUERLICHT, 4 DYNAMISCHE ZYKLEN
UND WEISSLICHT.

ECC - EFFE COMFORT CONTROL
DAS SYSTEM IST IM
DAMPFGENERATOR VON EFFE
INTEGRIERT UND GESTÄTTET DIE
FERNSTEUERUNG DES TÜRKISCHEN
DAMPFBADS ÜBER DIE AUF DEM
TABLET ODER SMARTPHONE
GELADENE APP „EFFE EXPERIENCE“.

MODELL	VOLUMEN (M³)	LEISTUNG (KW)
30	0 - 3,5	3,0
45	3,5 - 4,5	4,5
60	4,5 - 6,2	6,0
90	6,2 - 9,2	9,0

DIMENSIONS
CM 23 X 3,7 X 165 H

**DIMENSIONS BOÎTIER
D'ENCASTREMENT**
CM 40 X 10 X 173 H
AVEC TISSU D'IMPERMÉABILISATION
SCHLÜTER

MATÉRIAUX
VERRE TREMPÉ SÉRIGRAPHIÉ ;
ALUMINIUM VERNI RAL 9003.

CARACTÉRISTIQUES

- GÉNÉRATEUR DE VAPEUR INTERNE ;
- SYSTÈME AUTOMATIQUE DE LAVAGE
DE LA CHAUDIÈRE ;
- DISPOSITIF DE RÉGLAGE DU DÉBIT
D'EAU ;
- ÉVACUATION AUTOMATIQUE DE L'EAU ;
- FONCTION ÉCONOMIE D'ÉNERGIE
AUTOMATIQUE ;
- TABLEAU DE COMMANDE TACTILE
AVEC ICÔNES RÉTRO-ILLUMINÉES
ET INDICATEUR DU NIVEAU DE
TEMPÉRATURE ;
- FONCTION POWER STEAM :
SYSTÈME DE DIFFUSION DE LA
VAPEUR PAR VENTILATION FORCÉE ;
- FONCTION « CHAUD-DOUCHE » :
SYSTÈME DE CHAUFFAGE PAR
VENTILATION FORCÉE AVEC FONCTION
DE PRÉCHAUFFAGE DE LA PIÈCE ;
- PORTE-ESSENCES ;
- ÉCLAIRAGE AVEC CHROMOTHÉRAPIE
À LED RGB, 5 COULEURS FIXES, 4
CYCLES DYNAMIQUES ET LUMIÈRE
BLANCHE.

ECC - EFFE COMFORT CONTROL
LE SYSTÈME EST INTÉGRÉ
DANS LE GÉNÉRATEUR DE VAPEUR
EFFE ET PERMET LA GESTION
À DISTANCE DU BAIN TURC, GRÂCE
À L'APPLI « EFFE EXPERIENCE
MY HAMMAM » SUR VOTRE TABLETTE
OU SMARTPHONE.

MODÈLE	CUBAGE (M³)	PUISSANCE (KW)
30	0 - 3,5	3,0
45	3,5 - 4,5	4,5
60	4,5 - 6,2	6,0
90	6,2 - 9,2	9,0

TOUCH&STEAM

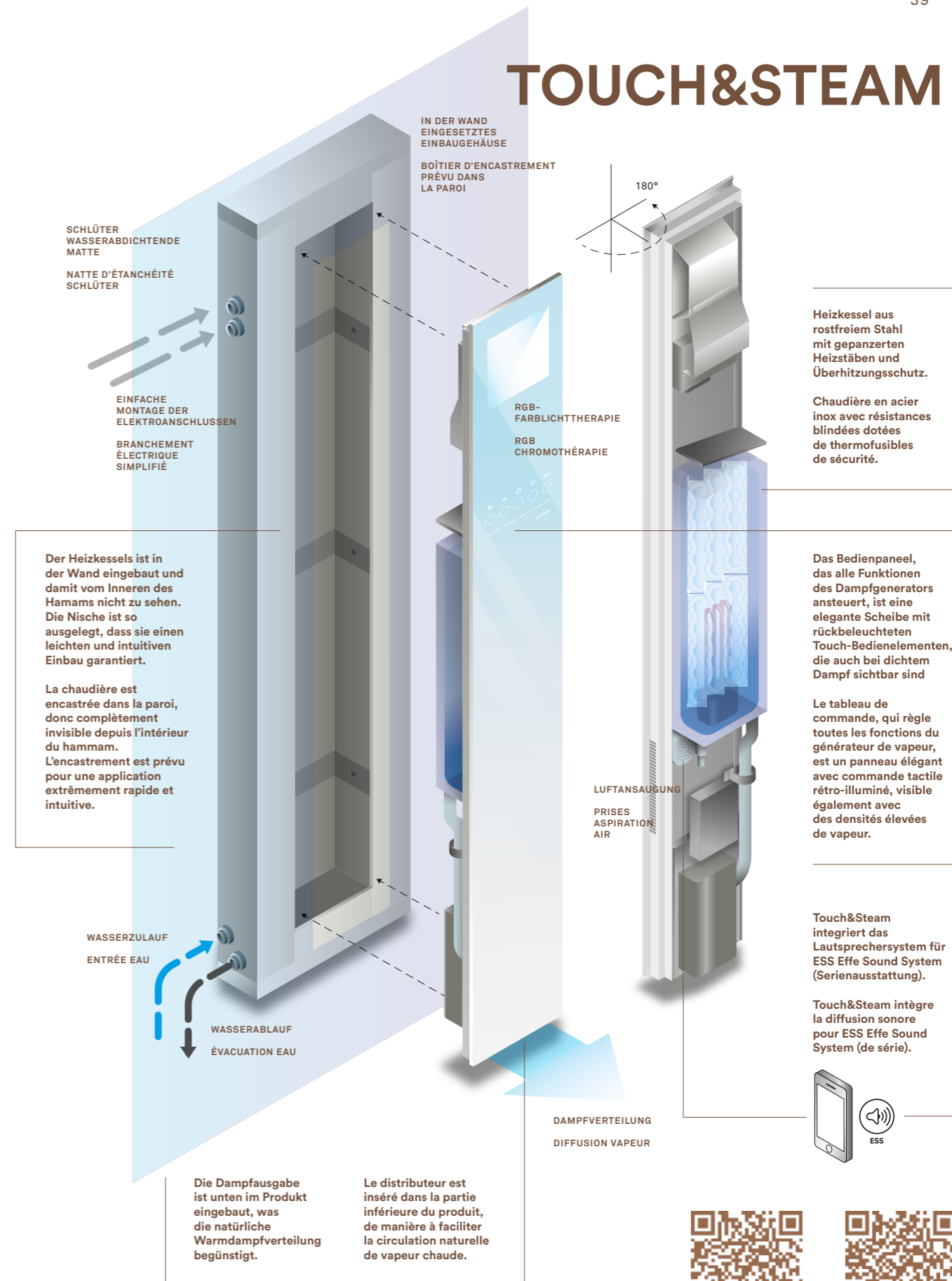



Touch&Steam steam generator with Spaziofilo door

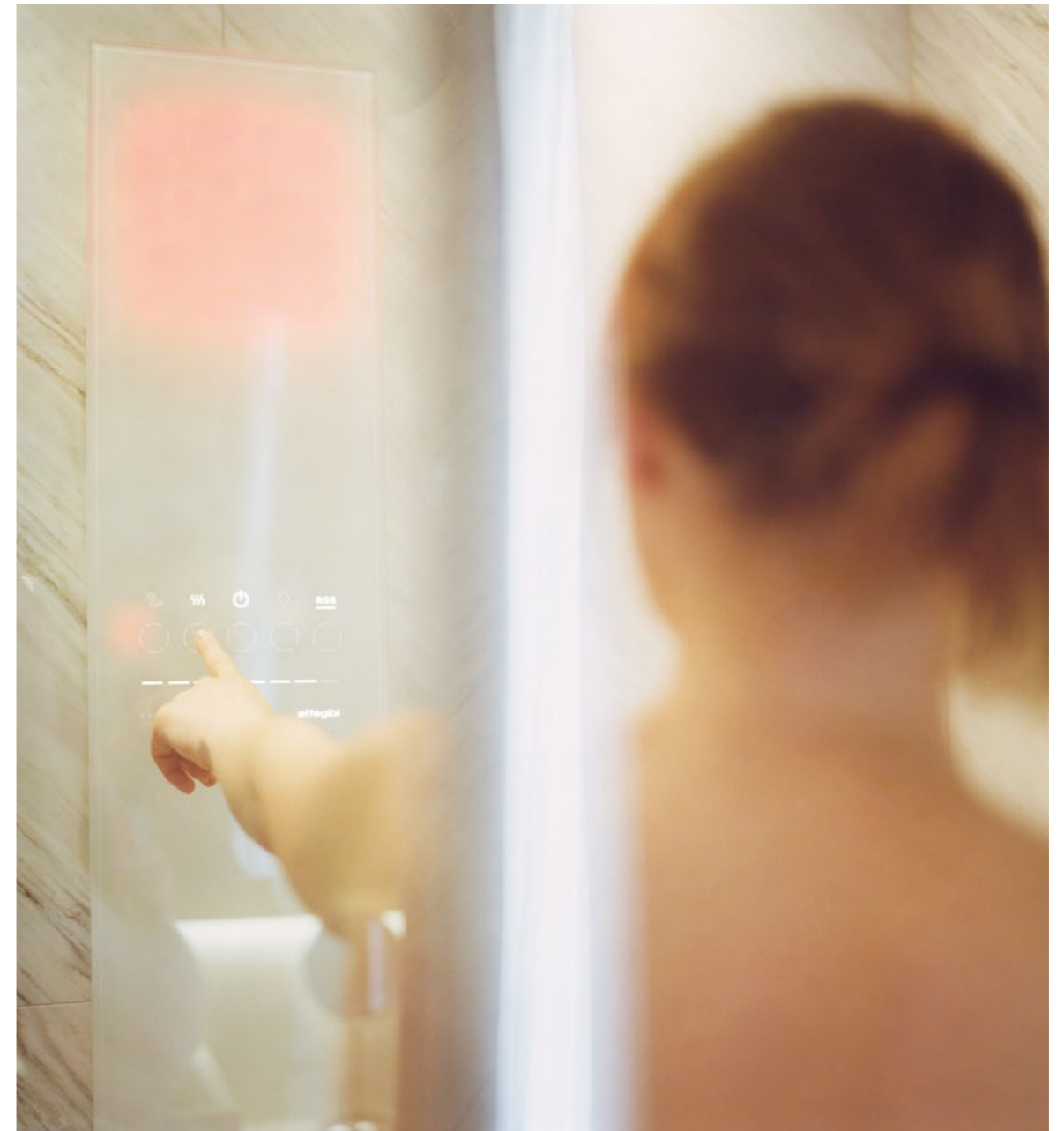

Touch&Steam: RGB Chromotherapy lamp and glass panel with backlit touch controls

TÜREN UND VERGLASUNGEN

PORTES ET CLOISONS VITRÉES

Die Hamam-Spezialtüren von Effe wurden mit Blick auf eine perfekte Dampfabdichtung konzipiert und garantieren die richtige Luftzirkulation.

Rostfreier Stahl und gehärtetes 8-mm-Glas machen jedes Modell zu einem sehr langlebigen und dem Einrichtungsstil anpassbaren Produkt. Dank der Türen von Effe kann sich selbst die einfache Dusche zuhause in ein perfektes türkisches Dampfbad verwandeln.

Les portes spéciales d'Effe pour hammam sont conçues pour obtenir une tenue parfaite à l'émanation de la vapeur, garantissant ainsi le bon recyclage de l'air.

L'acier inox et le verre trempé de 8 mm d'épaisseur rendent chaque modèle très durable et permettent de l'assortir facilement à tout style d'ameublement. Grâce aux portes Effe, même la simple douche chez vous peut être transformée en un bain turc parfait.

FITBOX

Fitbox A 120x80
Fitbox A 140x90
Fitbox B 120x80
Fitbox B 140x90

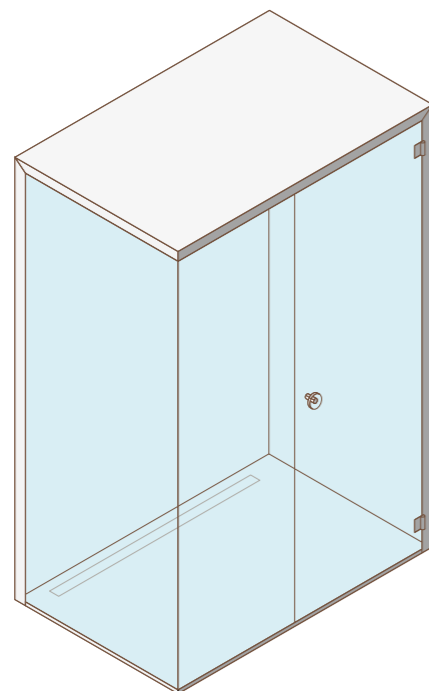

FIT

Fit 65
Fit 80
Fit 50 Glass Panel
Fit A 120
Fit B 120

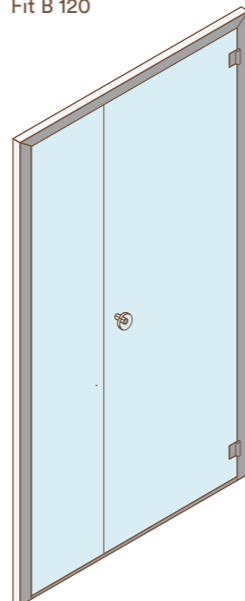

ZARGE
CONTRÉCHÂSSIS

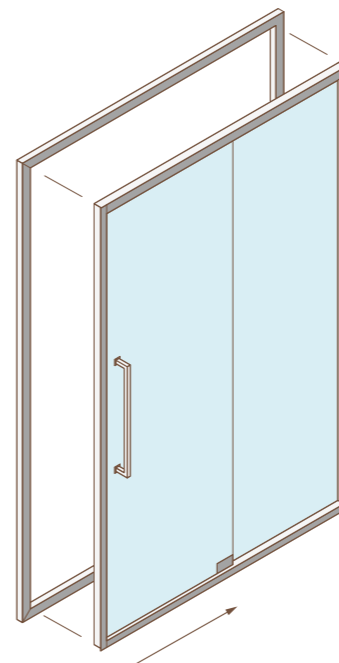

SPAZIOSLIDE

Spazioslide 130
Spazioslide 160

SPAZIO

Spazio 80
Spazio 120
Spazio 160
Spazio 40 Glass Panel
Spazio 80 Glass Panel

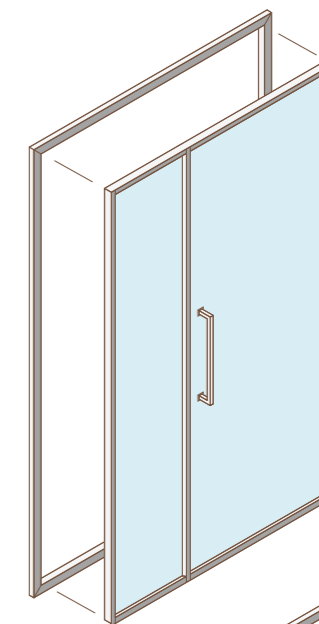

SPAZIOFILO

Spaziofilo 80
Spaziofilo 100
Spaziofilo 120
Spaziofilo 160
Spaziofilo 40 Glass Panel
Spaziofilo 80 Glass Panel

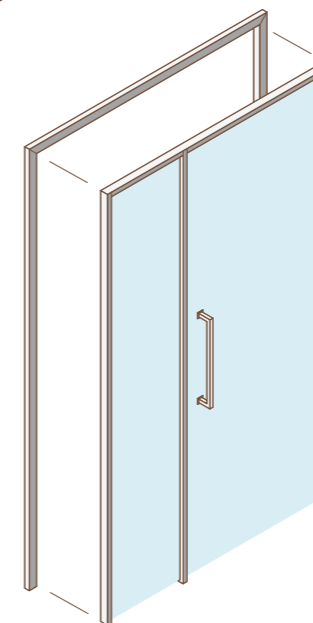

TUTTOVETRO CONTOUR

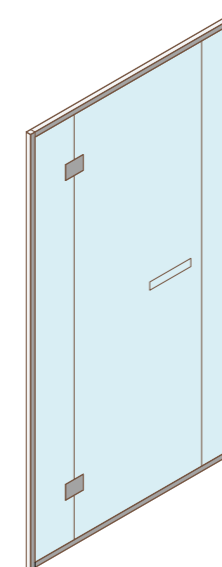

TUTTOVETRO INSIDE

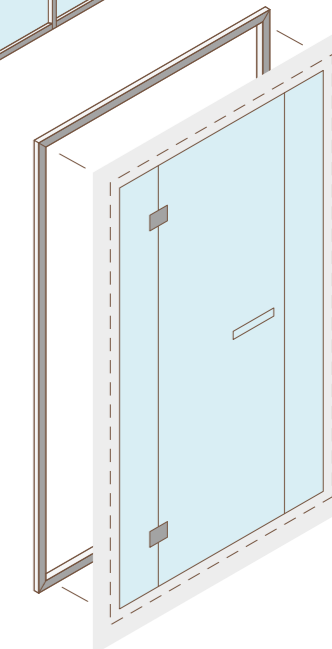



FITBOX

MATERIALIEN

- › Rahmen aus Aluminium
- › Durchsichtiges gehärtetes Glas, 8 mm
- › Matt beschichtetes Glasdach 3+3 mm

MATÉRIAUX

- › Châssis en aluminium
- › Verre trempé transparent 8 mm
- › Plafond en verre stratifié satiné 3+3 mm

BESCHREIBUNG

- › Aluminiumprofile gebürstete Ausführung
- › Aluminiumprofile anodisierte Ausführung, schwarz, gebürstet

CARACTÉRISTIQUES

- › Moulures en aluminium finition brossée
- › Moulures en aluminium finition noir brossée

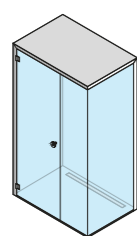

FITBOX A 120 X 80
H 210 CM

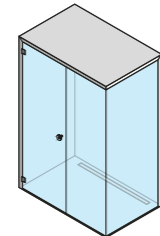

FITBOX A 140 X 90
H 210 CM

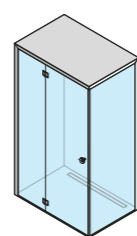

FITBOX B 120 X 80
H 210 CM

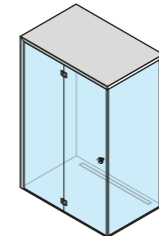

FITBOX B 140 X 90
H 210 CM



FIT

MATERIALIEN

- › Rahmen aus Aluminium (Gebürstetes Aluminium, Schwarz Anodisiert)
- › Durchsichtiges gehärtetes Glas, 8 mm

MATÉRIAUX

- › Châssis en aluminium finition brossée (aluminium brossé, noir anodisé)
- › Verre trempé transparent 8 mm

BESCHREIBUNG

- › Bodengleiche Tür
- › Erhältlich in den Ausführungen rechts oder links
- › Luftspalt unten

CARACTÉRISTIQUES

- › Porte avec ouverture classique
- › Au ras du sol
- › Disponibles dans les versions droite ou gauche
- › Aération inférieure



FIT 65
L 65 CM
H 190 CM



FIT 80
L 80 CM
H 210 CM



**FIT 50
GLASS PANEL**
L 50 CM
H 210 CM



FIT A 120
L 120 CM
H 210 CM



FIT B 120
L 120 CM
H 210 CM



Touch&Steam steam generator
with Spazioslide door



SPAZIOSLIDE

MATERIALIEN

- › Rahmen aus Aluminium
- › Profile aus rostfreiem Hochglanzstahl
- › Griff aus rostfreiem Hochglanzstahl
- › Durchsichtiges gehärtetes Glas, 8 mm

MATÉRIAUX

- › Châssis en aluminium
- › Cache en acier inox brillant
- › Poignée in acier inox brillant
- › Verre trempé transparent 8 mm

BESCHREIBUNG

- › Schiebetür
- › Erhältlich in den Ausführungen rechts oder links
- › Montage auf der Zarge
- › Luftspalt unten

CARACTÉRISTIQUES

- › Porte coulissante
- › Disponibles dans les versions droite ou gauche
- › Montage sur contrechâssis
- › Aération inférieure



SPAZIOSLIDE 130
L 130 CM
H 200 CM



SPAZIOSLIDE 160
L 160 CM
H 200 CM



SPAZIO

MATERIALIEN

- › Rahmen aus Aluminium
- › Profile aus rostfreiem Hochglanzstahl
- › Griff aus rostfreiem Hochglanzstahl
- › Durchsichtiges gehärtetes Glas, 8 mm

MATÉRIAUX

- › Châssis en aluminium
- › Cache en acier inox brillant
- › Poignée in acier inox brillant
- › Verre trempé transparent 8 mm

BESCHREIBUNG

- › Reversibel
- › Montage auf der Zarge
- › Luftspalt unten

CARACTÉRISTIQUES

- › Porte avec ouverture classique
- › Réversible
- › Montage sur contrechâssis
- › Aération inférieure

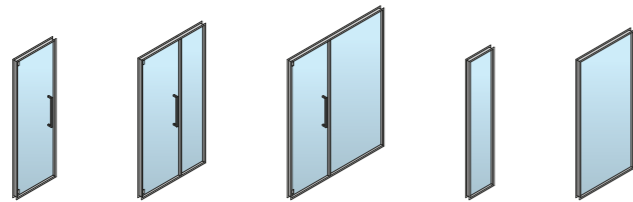

SPAZIO 80
L 80 CM
H 200 CM

SPAZIO 120
L 120 CM
H 200 CM

SPAZIO 160
L 160 CM
H 200 CM

**SPAZIO 40
GLASS PANEL**
L 43 CM
H 200 CM

**SPAZIO 80
GLASS PANEL**
L 83 CM
H 200 CM



SPAZIOFILO

MATERIALIEN

- › Rahmen aus Aluminium
- › Profile aus rostfreiem Hochglanzstahl
- › Griff aus rostfreiem Hochglanzstahl
- › Durchsichtiges gehärtetes Glas, 8 mm

MATÉRIAUX

- › Châssis en aluminium
- › Cache en acier inox brillant
- › Poignée in acier inox brillant
- › Verre trempé transparent 8 mm

BESCHREIBUNG

- › Bodengleiche Tür
- › Erhältlich in den Ausführungen rechts oder links
- › Montage auf der Zarge
- › Luftspalt unten

CARACTÉRISTIQUES

- › Porte avec ouverture classique
- › Au ras du sol
- › Disponibles dans les versions droite ou gauche
- › Montage sur contrechâssis
- › Aération inférieure



SPAZIOFILO 80
L 80 CM
H 198,3 CM

SPAZIOFILO 100
L 100 CM
H 198,3 CM

SPAZIOFILO 120
L 120 CM
H 198,3 CM

SPAZIOFILO 160
L 160 CM
H 198,3 CM

**SPAZIOFILO 40
GLASS PANEL**
L 43 CM
H 198,3 CM

**SPAZIOFILO 80
GLASS PANEL**
L 83 CM
H 198,3 CM



TUTTOVETRO CONTOUR

MATERIALIEN

- › Aluminiumprofile Hochglanzausführung
- › Aluminiumprofile gebürstete Ausführung
- › Aluminiumprofile anodisierte Ausführung, schwarz, gebürstet

MATÉRIAUX

- › Moulures en aluminium finition brillante
- › Moulures en aluminium finition brossée
- › Moulures en aluminium finition noir brossée

BESCHREIBUNG

- › Höhe bis 219 cm, Durchsichtiges gehärtetes Glas, 8 mm
- › Ab 220 cm Höhe: Glasstärke 10 mm

CARACTÉRISTIQUES

- › Hauteurs jusqu'à 219 cm, verre trempé transparent 8 mm
- › Hauteurs au-dessus de 220 cm, épaisseur de verre de 10 mm

MAXIMUM WIDTH 350 CM*
MAX HEIGHT 250 CM

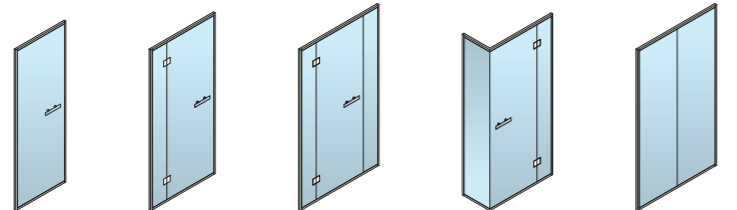

MOD. A DOOR
MOD. B GLASS PANEL - DOOR
MOD. C GLASS PANEL - DOOR - GLASS PANEL
MOD. D CORNER GLASS PANEL - DOOR
MOD. E GLASS PANEL

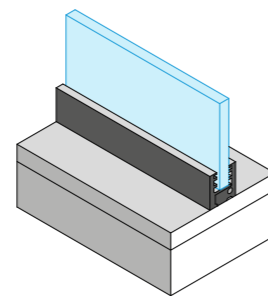

* FOR LARGER SIZES CONTACT EFFE



TUTTOVETRO INSIDE

MATERIALIEN

- › Aluminiumprofile Hochglanzausführung
- › Aluminiumprofile gebürstete Ausführung
- › Aluminiumprofile anodisierte Ausführung, schwarz, gebürstet

MATÉRIAUX

- › Moulures en aluminium finition brillante
- › Moulures en aluminium finition brossée
- › Moulures en aluminium finition noir brossée

BESCHREIBUNG

- › Höhe bis 219 cm, Durchsichtiges gehärtetes Glas, 8 mm
- › Ab 220 cm Höhe: Glasstärke 10 mm

CARACTÉRISTIQUES

- › Hauteurs jusqu'à 219 cm, verre trempé transparent 8 mm
- › Hauteurs au-dessus de 220 cm, épaisseur de verre de 10 mm

MAX HEIGHT 250 CM

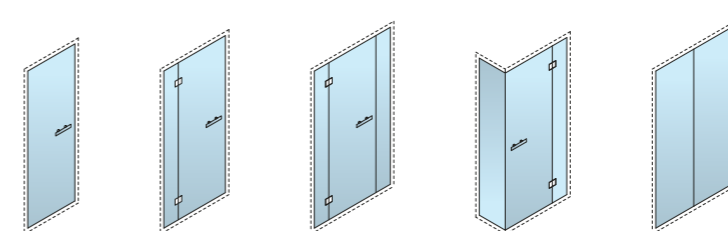

MOD. A DOOR
MOD. B GLASS PANEL - DOOR -
MOD. C GLASS PANEL - DOOR - GLASS PANEL
MOD. D CORNER GLASS PANEL - DOOR
MOD. E GLASS PANEL

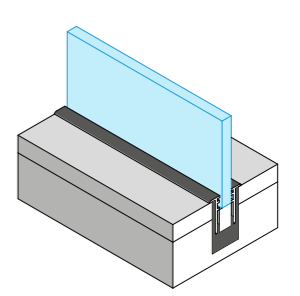

VERWANDELN SIE IHRE DUSCHE IN EIN HAMAM

TRANSFORMEZ VOTRE DOUCHE EN HAMMAM

MESSEN SIE DEN
VERFÜGBAREN
PLATZ

MESUREZ L'ESPACE
QUE VOUS AVEZ
À DISPOSITION

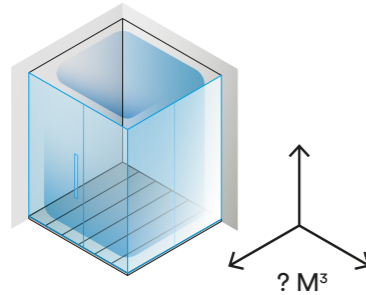

Jeder Raum kann in ein Hamam verwandelt werden. Dazu sind nur ein paar Hinweise bezüglich der Wand- und Türisolierung zu beachten. Sehr wichtig ist es, die Kubikmeter festzulegen, die das Hamam beherbergen sollen, da es verschiedene Dampfgeneratoren mit unterschiedlichen Leistungen gibt.

Chaque pièce peut être transformée en hamam, il suffit de suivre quelques indications sur la façon d'isoler les parois et les portes. Il est très important de définir les mètres cubes destinés à accueillir le hamam, car il existe différents générateurs de vapeur qui varient en fonction de la puissance.

Die Dampfgeneratoren können intern - bzw. extern des Hamams montiert werden. Achten Sie bei der Wahl auf die verfügbaren Kubikmeter oder auf Ihre Designwünsche: Touch&Steam, Easystem und Aquasteam sind elegante und leicht dem Stil Ihrer Einrichtung anpassbare Lösungen. Ferner haben sie unterschiedliche Funktionen, die auf der Seite 40 beschrieben sind.

Les générateurs de vapeur peuvent être positionnés à l'intérieur ou à l'extérieur de la pièce hamam. Choisissez en fonction des mètres cubes disponibles, ou également en fonction de vos préférences esthétiques : Touch&Steam, Easystem et Aquasteam sont élégants et s'adaptent facilement au style de votre ameublement. Ils ont également des fonctions différentes, que vous pouvez découvrir dans les détails à la page 40.

WÄHLEN
SIE DEN
DAMPFGENERATOR

CHOISISSEZ
LE GÉNÉRATEUR
DE VAPEUR

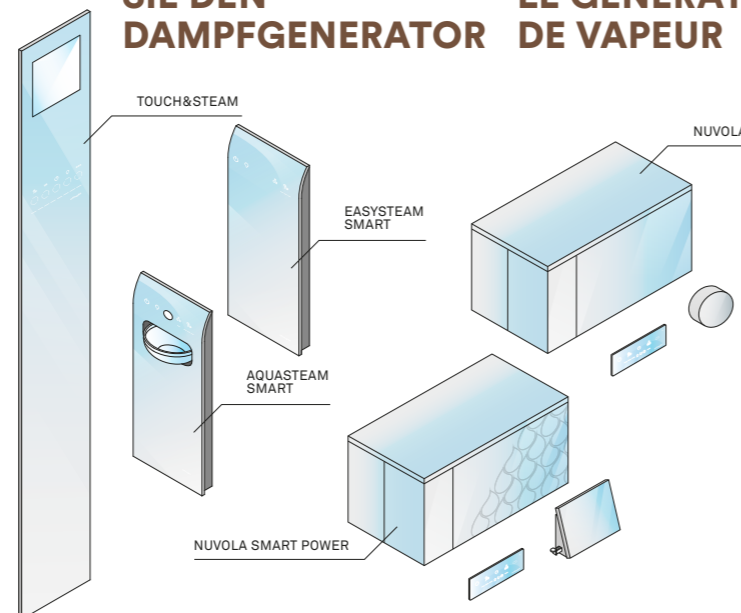

FÜGEN SIE DAS
KIT FÜR DIE
WÄRMEDÄMMUNG
HINZU.
WÄHLEN SIE
EINE HAMAM-TÜR
VON EFFE.

AJOUTEZ
LE KIT
D'ISOLATION.
CHOISISSEZ
UNE PORTE
EFFE POUR
HAMMAM

Für ein ideales türkisches Dampfbad sollte der Raum ordnungsgemäß wärmedämmend werden. Die Türen von Effe garantieren, dass der Dampf im Inneren bleibt und gewährleisten den richtigen Lufteinlass und -austausch.

Pour réaliser le bain turc idéal, la pièce doit être parfaitement isolée. Les portes Effe garantissent étanchéité à la vapeur, ainsi qu'une bonne entrée et renouvellement de l'air.



[www.ffe.it/de/
produkt/
tueren-und-verglasungen/](http://www.ffe.it/de/produkt/tueren-und-verglasungen/)



[www.ffe.it/fr/
produit/
portes-et-cloisons-vitrees/](http://www.ffe.it/fr/produit/portes-et-cloisons-vitrees/)

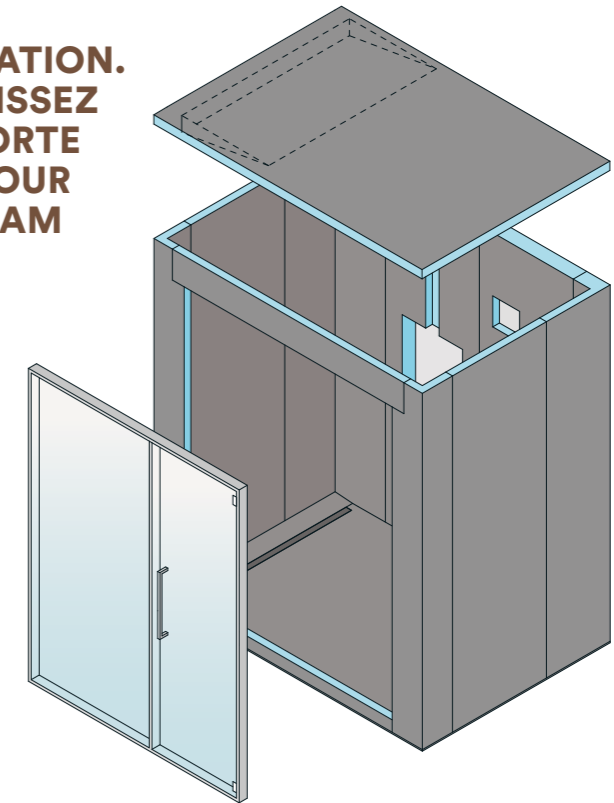

ERGÄNZEN SIE MIT
AUSSTATTUNGEN
UND ZUBEHÖR

DOTÉE
DE MOBILIER ET
ACCESSOIRES

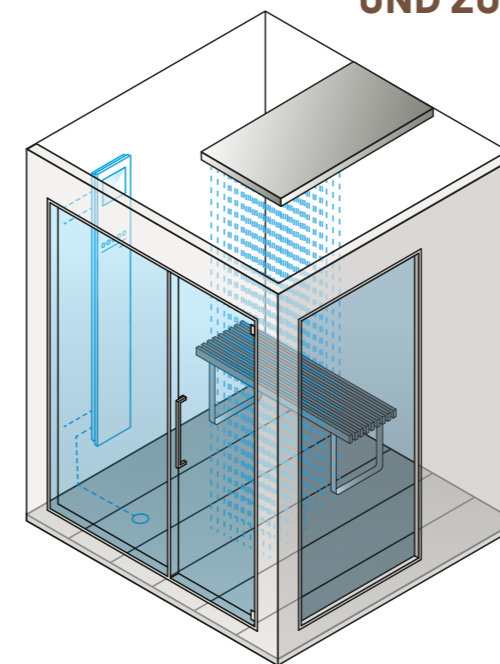

Effe bietet Ihnen nützliches Zubehör, mit dem Sie Ihre Dusche mit Hamam nach Ihren Wünschen gestalten können: Bänke, Sitze, Wasserquellen, Farblichttherapie, ESS Effe Sound System, um im Hamam Musik zu hören.

Effe permet de personnaliser votre douche-hammam avec une série d'accessoires utiles : banquettes, sièges, fontaines d'eau, chromothérapie, ESS Effe Sound System pour l'écoute de la musique à l'intérieur.



[www.ffe.it/de/
produkt/
hamam-ausstattungen/](http://www.ffe.it/de/produkt/hamam-ausstattungen/)



[www.ffe.it/fr/
produit/
bain-turc-ameublement/](http://www.ffe.it/fr/produit/bain-turc-ameublement/)



Touch&Steam
steam generator

UTILITY

VORBEREITUNG DES HAMAM-
RAUMS FÜR DIE INSTALLATION EINES
DAMPFGENERATORS VON EFFE

COMMENT PRÉPARER LA PIÈCE
HAMMAM POUR L'INSTALLATION
D'UN GÉNÉRATEUR DE VAPEUR EFFE

1

WASSERABLAUF
AM BODEN

ÉVACUATION
D'EAU AU SOL

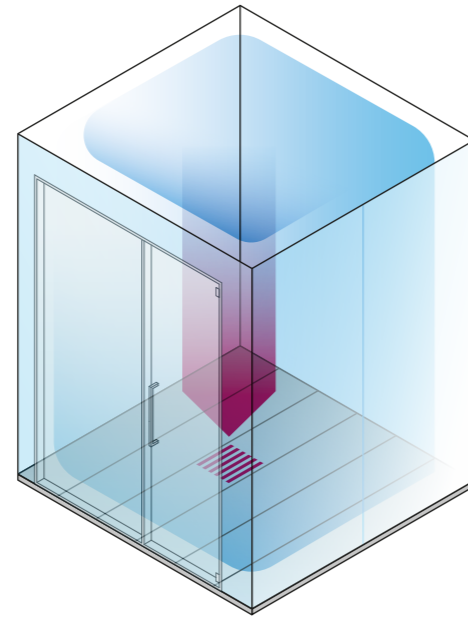

Das Hamam muss wie eine normale Dusche mit einem Wasserablauf am Boden ausgestattet sein.

La pièce hammam doit être dotée d'une évacuation d'eau au sol, comme une douche normale.

Das Hamam muss eine Decke haben, damit kein Dampf entweichen kann. Bei einer abfallenden Decke fallen weniger Tropfen von oben herab.

La pièce hammam doit avoir un plafond, indispensable pour empêcher toute sortie de vapeur. Un plafond en pente réduit l'égouttement par le haut.

GESCHLOSSENE
DECKE

PLAFOND
FERMÉ

2

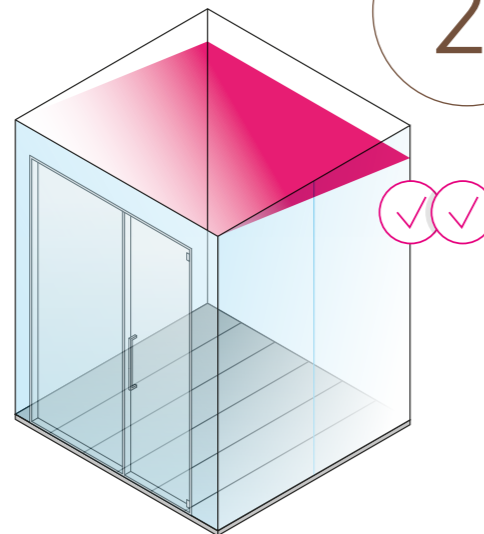
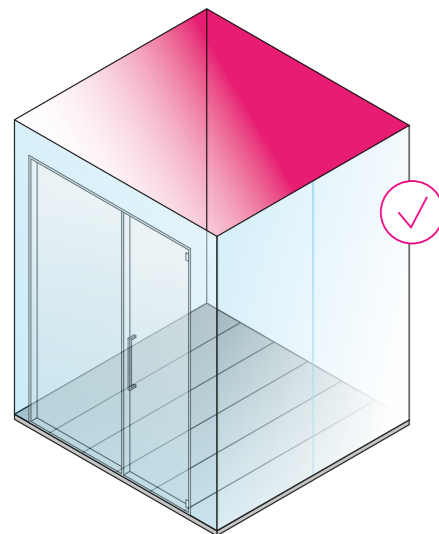

VORBEREITUNG
DER ANLAGEN

PRÉPARATION
DES SYSTÈMES

3

Die Strom- und Wasseranschlüsse müssen auf der Grundlage des gewählten Dampfgenerators und etwaiger Sonderausstattungen angeordnet sein.

Les sorties des réseaux électrique et hydrique doivent être disposées en fonction du générateur de vapeur choisi et des éventuelles pièces en option.

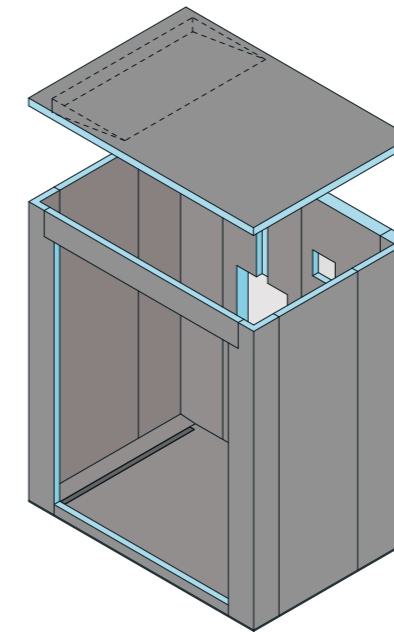

Wie jede normale Dusche sollte auch die Hamam-Dusche Wände haben, die mit einem mind. 3 mm dicken Isoliermaterial versehen sind. Effe hat speziell für Hamams ein praktisches Kit für die Wärmedämmung entwickelt.

Comme toute douche normale, la douche-hammam doit avoir des parois isolées avec un matériau d'au moins 3 mm d'épaisseur. Effe a développé un kit d'isolation pratique spécialement conçu pour les pièces hammam.

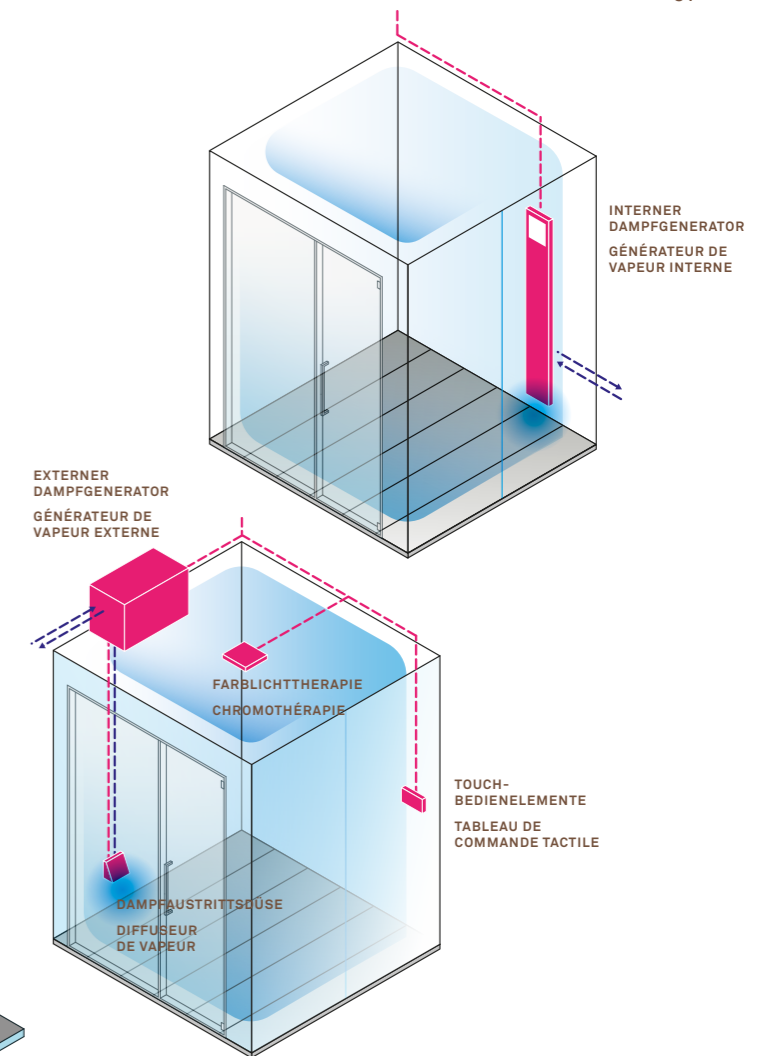

EXTERNER
DAMPFGENERATOR
GÉNÉRATEUR DE
VAPEUR EXTERNE

INTERNER
DAMPFGENERATOR
GÉNÉRATEUR DE
VAPEUR INTERNE

FARBLICHTTHERAPIE
CHROMOTHÉRAPIE

TOUCH-
BEDIENELEMENTE
TABLEAU DE
COMMANDE TACTILE

4

WANDDÄMMUNG

ISOLATION
DES PAROIS

5

HAMAM-TÜR PORTE POUR HAMMAM

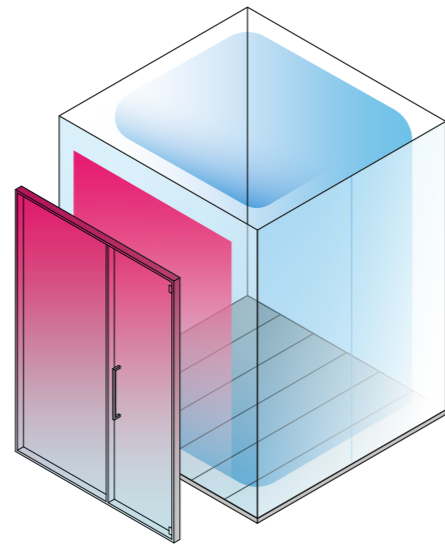

Das Hamam sollte mit einer speziellen Tür ausgestattet werden, die eine korrekte Ventilation und einen Luftaustausch gewährleistet und die Dampfqualität im Hamam nicht beeinträchtigt.

La pièce doit être équipée d'une porte spécifique pour hammam, car cela permettra d'assurer une ventilation et un renouvellement de l'air adéquats sans compromettre la qualité de la vapeur interne.

INTERNER
DAMPFGENERATOR
GÉNÉRATEUR DE
VAPEUR INTERNE

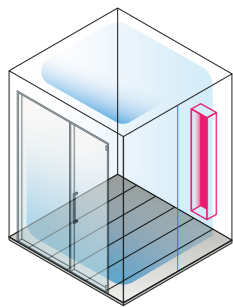

EXTERNER
DAMPFGENERATOR
GÉNÉRATEUR DE
VAPEUR EXTERNE

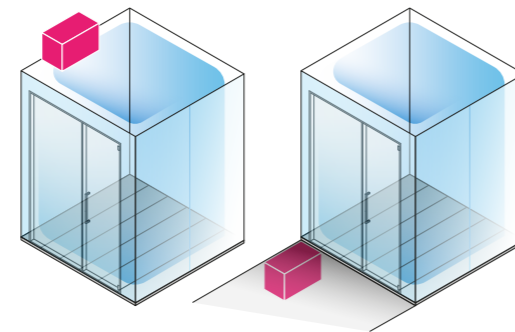
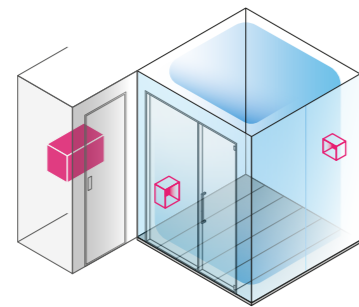

Im Hamam muss abhängig zum gewählten Dampfgenerator eine Aussparung vorgesehen werden:

- Einbaugeschloß
- Dampfaustrittsdüse
- Bedienpaneel
- Farblichttherapie (ggf.)

Selon le type de générateur choisi, il faut prévoir une cavité à l'intérieur de la pièce hammam pour :

- boîtier d'encastrement
- distributeur de vapeur
- tableau de commande
- chromothérapie (si présente)



Bei Bedarf bieten Ihnen unsere Servicecenter den notwendigen Support. Diesbezügliche Informationen finden Sie auf: www.effe.it/assistenza/centri-assistenza/

Effe fournit un service d'assistance toujours disponible en cas de besoin. Consultez notre site pour toutes informations : www.effe.it/assistenza/centri-assistenza/

6 POSITION DES DAMPFGENERATORS

POSITIONNEMENT DU GÉNÉRATEUR DE VAPEUR



Die Installation eines Dampfgenerators ist dank einiger geschickter Vorkehrungen ganz einfach. Nutzen Sie unsere Online-Videos!

L'installation d'un générateur de vapeur est simple, il suffit de suivre correctement quelques conseils. Regardez nos vidéos en ligne !



www.effe.it/de/produkte-liste/hamam/dampfgenerator/#video



www.effe.it/fr/liste-des-produits/hammam/dessin-ton-hammam/#video

1

DIE RICHTIGE
DAMPFMENGE
UND DIE
AUFRECHTERHALTUNG
DER TEMPERATUR

QUANTITÉ
CORRECTE DE
VAPEUR PRODUITE
ET MAINTIEN
DE LA
TEMPÉRATURE

Ein perfektes Hamam ist dann erreicht, wenn der Dampf eine Temperatur über 40°C ermöglicht. In den Produkten von Effe kann die Temperatur auf einer Skala von 42 bis 48°C eingestellt werden. Die geschickte Steuerung des Dampfes - das Ergebnis jahrelanger Forschung - optimiert die Homogenität der Wärme im türkischen Dampfbad.

Un parfait hammam s'obtient quand la vapeur permet d'atteindre une température supérieure à 40 °C. Les produits Effe permettent de programmer la température sur une échelle allant de 42 à 48 °C. Une gestion habile de la vapeur, fruit de plusieurs années de recherche, optimise l'homogénéité de la température à l'intérieur du bain turc.

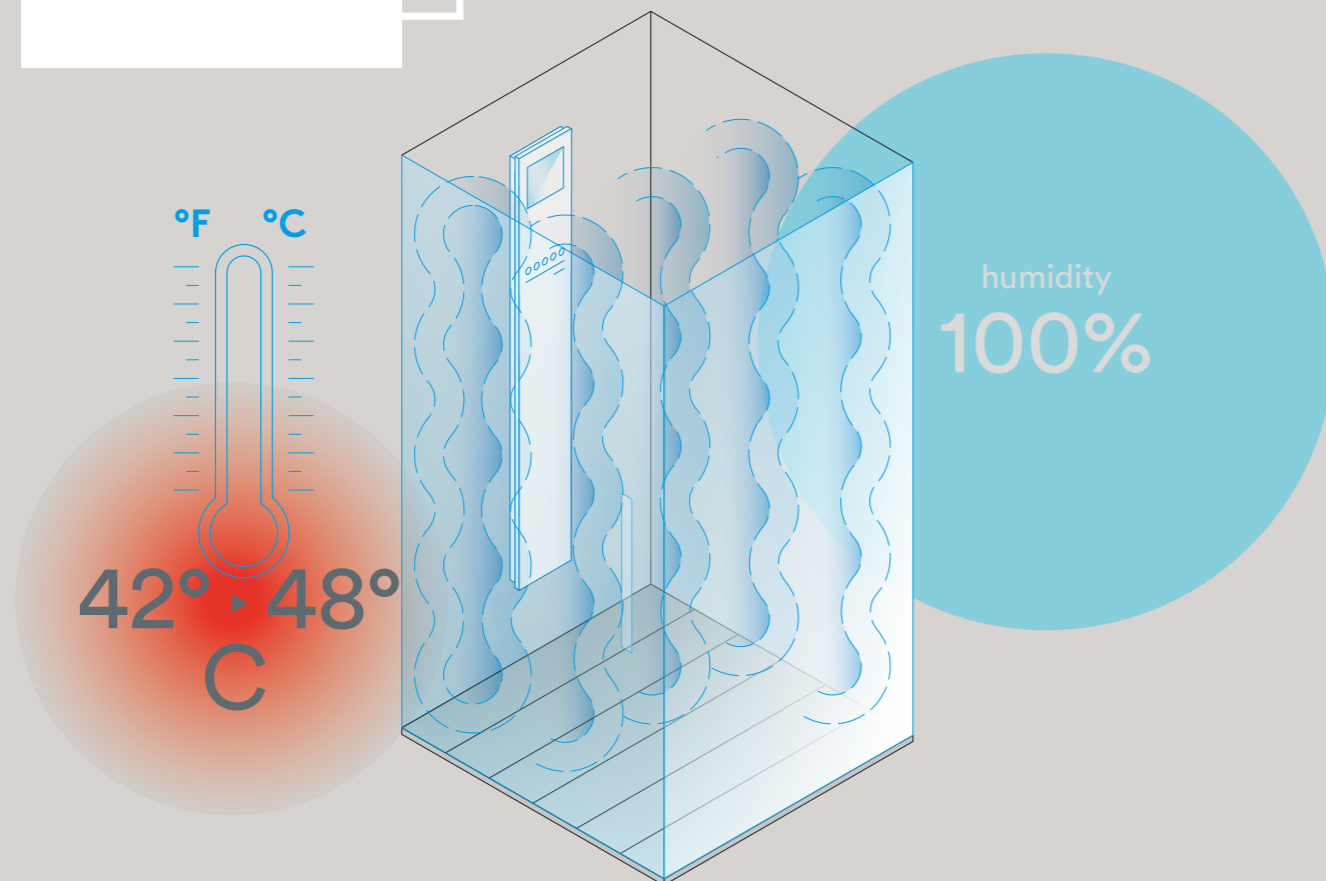

2

KALK
UND HYGIENE

CALCAIRE
ET HYGIÈNE

Die exklusive, weltweit einzigartige Technologie von Effe schließt mechanische Filter am Generator und häufige Wartungseingriffe aus. Dank hoch entwickelter Systeme wird der Heizkessel (rigoros aus Edelstahl) bei jedem Gebrauch mit kaltem und sauberem Wasser gefüllt und entleert. Dies mindert erheblich die Notwendigkeit von Reinigungs- und Wartungseingriffen und garantiert außerdem eine perfekte Hygiene im Rauminnen.

La technologie exclusive Effe, unique au monde, permet d'éviter de recourir à des filtres mécaniques sur le générateur et de devoir effectuer des entretiens fréquents. Grâce à des systèmes sophistiqués, à chaque utilisation, la chaudière (exclusivement en acier inox) se remplit et se vide d'eau propre et froide. Cela réduit considérablement le besoin d'interventions de nettoyage et d'entretien, en plus de garantir une hygiène parfaite à l'intérieur de l'environnement.

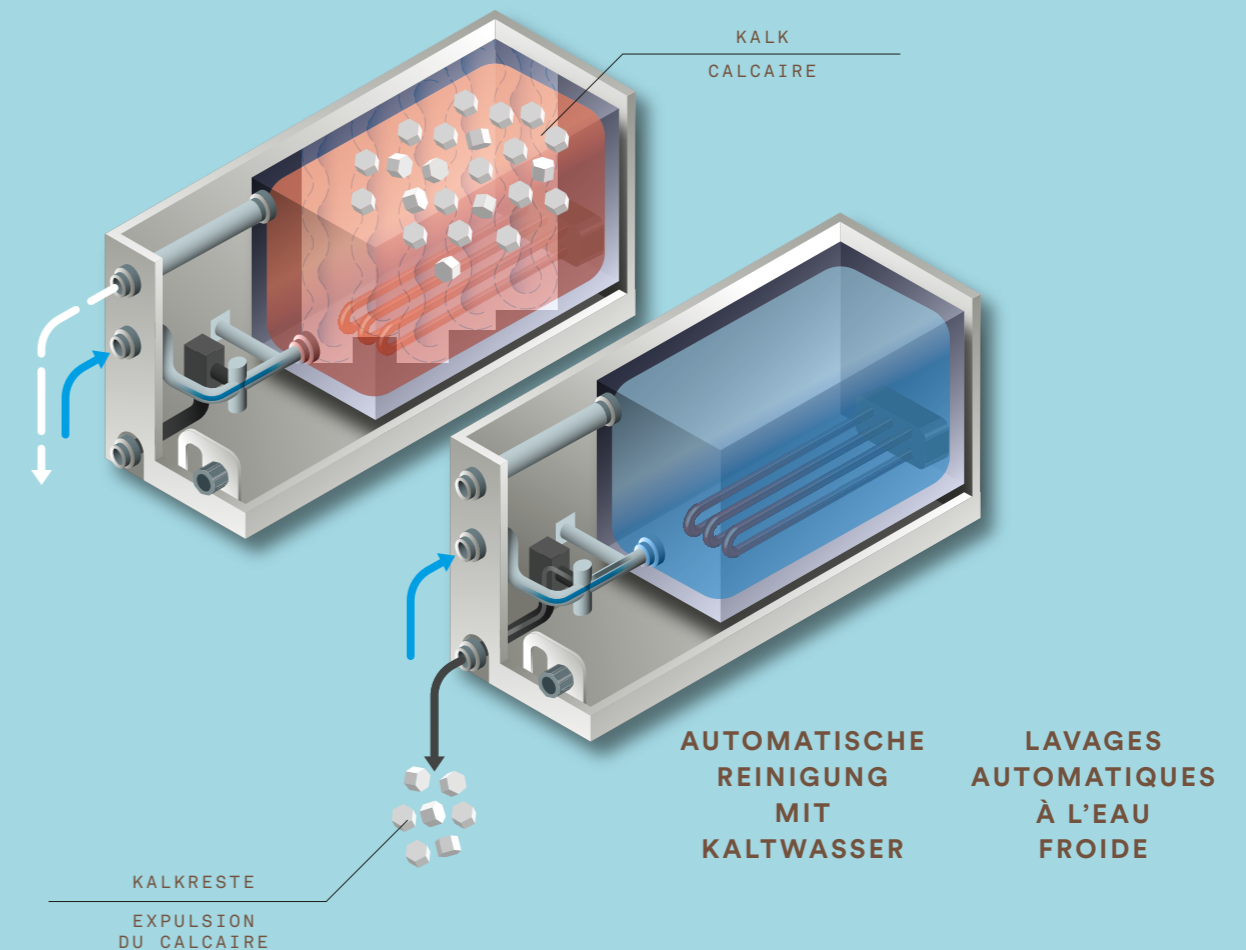

3

OPTIMIERTE
STEUERUNG
DES
ENERGIEVERBRAUCHS

GESTION
OPTIMISÉE
DE LA
CONSUMMATION
D'ÉNERGIE

Jeder Dampfgenerator von Effe ist mit der Funktion Energy Saver ausgestattet. Die maximale Leistung des Generators wird genutzt, um das Wasser zum Kochen zu bringen und die eingestellte Temperatur zu erreichen. Bei laufendem Betrieb wird die Aufnahme bei gleichbleibendem Dampfstrahl je nach Produktmodell auf die Hälfte oder sogar ein Drittel reduziert.

Chaque générateur de vapeur Effe est équipé d'une fonction Energy Saver. La puissance maximale du générateur est exploitée pour amener l'eau à ébullition et atteindre la température configurée. Durant le fonctionnement, l'absorption est réduite de moitié, voire même à un tiers, selon le modèle de produit, tout en maintenant le jet de vapeur constant.

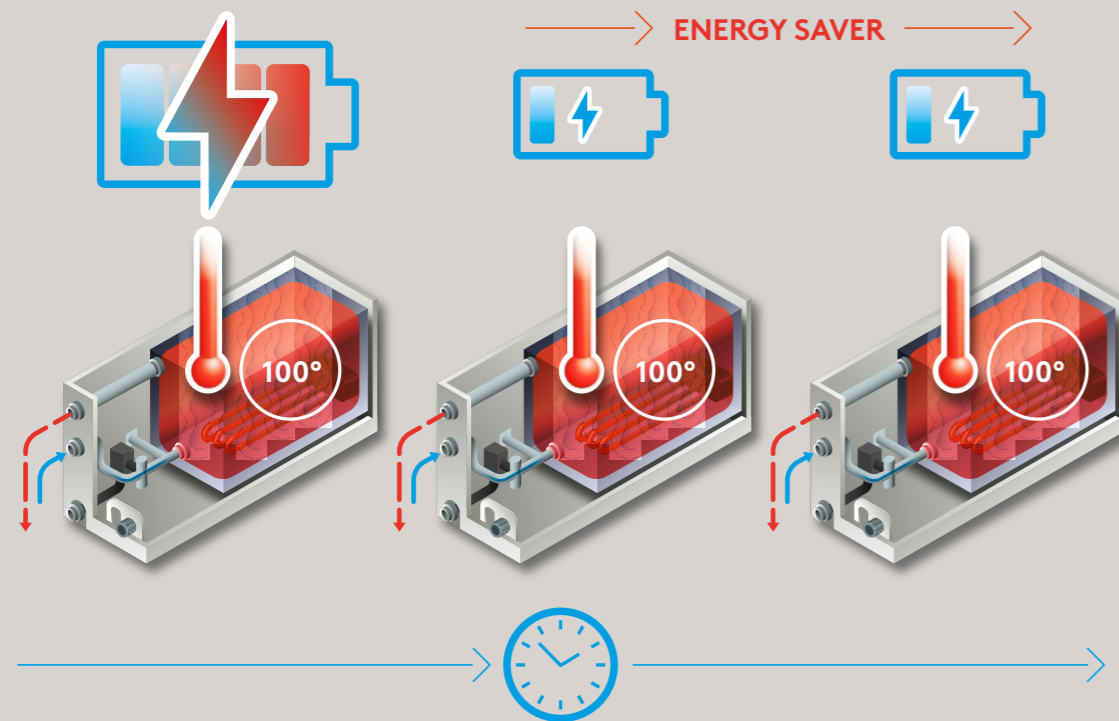

SICHERHEIT SÉCURITÉ

Die von Effe eingesetzte Technologie garantiert verschiedene Sicherheitsstufen:

1. Von den wichtigsten internationalen Stellen zertifiziertes elektrisches und technologisches System
2. Hygiene und Wohlbefinden - der Dampf, den wir im Inneren des Hamams einatmen, wird ständig gereinigt.
3. Sehr lange Zeit, bis zu 3000 Betriebsstunden, ohne Wartungsbedarf

La technologie utilisée par Effe garantit différents niveaux de sécurité:

1. Système électronique et technologique certifié par les principaux organismes internationaux
2. Hygiène et bien-être : la vapeur que nous respirons à l'intérieur du hammam doit être constamment purifiée
3. Longue durée de vie utile sans besoin d'entretien : jusqu'à 3 000 heures de fonctionnement

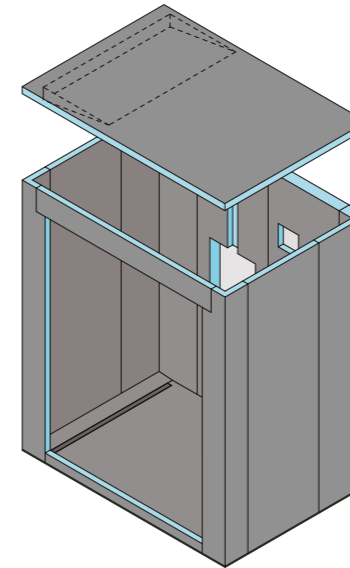

ISOLIERUNG ISOLATION

Um eine konstante Wärme und Feuchtigkeit zu erzielen, sollte der Hamam-Raum nach außen hin gut isoliert werden. Eine gute Isolierung ermöglicht die Drosselung des Energieverbrauchs.

Il est conseillé de maintenir la pièce hammam bien isolée depuis l'extérieur, afin d'obtenir un niveau constant de chaleur et d'humidité. Une bonne isolation permet de limiter la consommation d'énergie.



FERNSTEUERUNG COMMANDE À DISTANCE

Dank der Funktion ECC (Effe Comfort Control) können Sie auch außer Haus das Einschalten Ihres Hamams sowie die Temperatur und die Farbe der Farblichttherapie programmieren. Absolute Entspannung gleich beim Heimkommen!

Grâce à la fonction ECC (Effe Comfort Control), vous pouvez planifier à l'extérieur de la maison l'allumage de votre Hammam, la température, la couleur de la chromothérapie. Détente totale lorsque vous rentrerez !

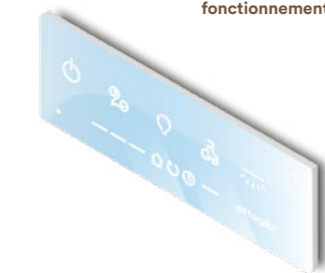

TOUCH-SCREEN CONTROLS CONTROLLI TOUCH SCREEN

Das Bedienpaneel aus Glas mit Touch-Bedienelementen passt in jedes Ambiente. Dank der rückbeleuchteten Icons sind die Bedienelemente auch im dampfgesättigten Raum sichtbar.

Le design du tableau de commande vitré avec commandes tactiles s'adapte à toutes les pièces. Les icônes rétro-illuminées font que les commandes soient visibles également dans une pièce remplie de vapeur.



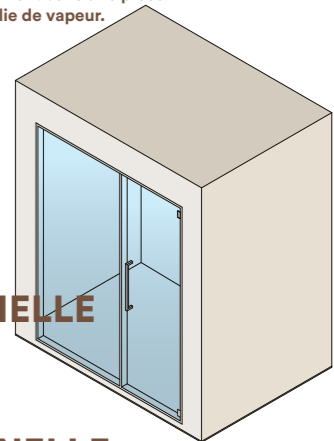





PROFESSIONELLE TÜR PORTE PROFESSIONNELLE



Die Tür ist ausschlaggebend für ein perfektes Hamam. Sie muss durch die passende Dichtung eine einwandfreie Schließung und Isolierung garantieren und überdies an den richtigen Stellen Öffnungen haben, die den Luftaustausch gewährleisten.

La porte est fondamentale pour obtenir un hammam parfait. La fermeture doit être bien isolée avec des joints spécifiques, mais aussi avoir des ouvertures, opportunément positionnées, pour permettre le renouvellement de l'air.

**EIGENSCHAFTEN DER
DAMPFGENERATOREN
VON EFFE**
**CARACTÉRISTIQUES
DES GÉNÉRATEURS
DE VAPEUR EFFE**

		NUVOLA	NUVOLA SMART POWER	EASYSYSTEM SMART	AQUASTEAM SMART	TOUCH&STEAM
 PSF - POWER STEAM FUNCTION Dampfventilationssystem für gleichmäßige Wärme	PSF - POWER STEAM FUNCTION Système de ventilation de la vapeur pour l'uniformité de la chaleur		✓	✓	✓	✓
 SEC - SMART ENERGY CONTROL Zeitlich gleichmäßige Verteilung der Ein/Aus-Phasen	SEC - SMART ENERGY CONTROL Distribution uniforme dans les temps d'allumage et d'extinction		✓	✓	✓	✓
 SBC - SMART BOILER CLEANING Berechnung der Verdünnungen und Zwischenspülungen nach dem reellen Bedarf	SBC - SMART BOILER CLEANING Dilutions et rinçages intermédiaires calculés selon le besoin réel	✓	✓	✓	✓	✓
 SWF - SMART WATER FLOW Optimierte Steuerung der Kesselbefüllung und -spülung	SWF - SMART WATER FLOW Gestion optimisée de remplissage et de rinçage de la chaudière	✓	✓	✓	✓	✓
 RWF - REGULATING WATER FLOW Großer Druckbereich des Wassernetzes	RWF - REGULATING WATER FLOW Large plage de pression de l'installation hydraulique	✓	✓	✓	✓	✓
 ECC - EFFE COMFORT CONTROL Fernsteuerung mithilfe Tablet und Smartphone	ECC - EFFE COMFORT CONTROL Gestion à distance depuis une tablette ou un smartphone		✓	✓	✓	✓
 ODS - OPEN DOOR SENSOR Der Generator unterbricht bei offenstehender Tür die Dampferzeugung	ODS - OPEN DOOR SENSOR Le générateur bloque la production de la vapeur si la porte est ouverte		✓	✓	✓	✓
 ESS - EFFE SOUND SYSTEM Gerät mit Bluetooth-Verbindung für die Musikbeschallung in der Hamam	ESS - EFFE SOUND SYSTEM À travers une connexion Bluetooth, il est possible d'écouter la musique à l'intérieur du hammam					✓
FUNKTION „WARMLUFTDUSCHE“ Warmluftheizung mit Funktion Raumvorheizen	CALDO DOCCIA FUNCTION Système de préchauffage de la pièce par ventilation forcée					✓
Dampfaustrittsdüsen mit Klappen zur Orientierung des Dampfstromes	Diffuseurs dotés d'ailettes pour diriger le flux de vapeur		✓	✓	✓	
Zusätzliche Temperatursonde	Sonde de température supplémentaire		✓			
Touch-Bedienpaneel mit rückbeleuchteten Icons und Temperaturmessgerät	Tableau de commande tactile avec icônes rétro-illuminées et mesureur de température	✓	✓	✓	✓	✓
Diffusor für Duftessenzen	Diffuseur pour essences parfumées	✓	✓	✓	✓	✓
Led-Licht an der Dampfausgabe	Lumière LED à la sortie de la vapeur		✓	✓	✓	✓
Beleuchtungssystem mit RGB-Led und Farblichttherapie	Système d'éclairage avec LED RGB et chromothérapie					✓
Frischwasserquelle mit beleuchtetem Wasserstrahl	Fontaine d'eau fraîche avec flux illuminé				✓	

DIE IN DIESEM KATALOG
ENTHALTENEN BILDER UND DATEN
SIND ALS RICHTUNGWEISEND
ANZUSEHEN UND KÖNNEN
OHNE JEDLICHEN VORRESCHIED
GEÄNDERT WERDEN.

EFFE: ALLE RECHTE
VORBEHALTEN.
DER VOLLSTÄNDIGE ODER
AUSZUGSWEISE NACHDRUCK DES
INHALTS DIESES KATALOGS IN
SCHRIFT UND BILD IST VERBOTEN
UND WIRD NACH MASSGABE DES
GESETZES GEÄHNDET.

LES IMAGES ET LE DONNEES,
CONTENUE DANS LE PRESENT
CATALOGUE, SONT INDICATIVES ET
PEUVENT ETRE MODIFIEES SANS
AUCUN PRE-AVIS.

EFFE: TOUS DROITS RÉSERVÉS.
TOUTE REPRODUCTION TOTALE
OU PARTIELLE DU CONTENU -
TEXTES ET IMAGES - DU PRÉSENT
CATALOGUE EST INTERDITE
ET CONSTITUERAIT UNE
CONTREFAÇON SANCTIONNÉE
PAR LA LOI.

ART DIRECTION
& GRAPHIC DESIGN:
ZUP
PRINTING:
OGM, PADOVA
PHOTO:
SIMONE CASETTA
PHOTO P. 18-19; 36-37;
EFFE ARCHIVES





effe

PERFECT WELLNESS

Effe
Via Gallo 769
47522 Cesena (FC)
Italy
www.effe.it